



FEIGL-HEIHS

Ersatzteile & Werkstatt

3322 Viehdorf, Hainstetten 55

Tel.: 07472 61580-0 Fax: -20

E-Mail: office@feigl-heihs.at

www.teilefachmarkt.com

Preisliste



Bringt
alles zum
Laufen!

Gelenkwellen



Inhaltsverzeichnis

| | |
|---|----------|
| Wichtige Information | Seite 1 |
| Sicherheitsvorschriften und technische Hinweise | Seite 2 |
| BENZI Gelenkwellen - passend zu Walterscheid | Seite 3 |
| BENZI Zubehör | Seite 7 |
| Profilrohre - Walterscheid | Seite 8 |
| Gelenkkreuze - Walterscheid | Seite 9 |
| Gabeln - Walterscheid | Seite 12 |
| Komplette Kreuzgelenke - Walterscheid | Seite 15 |
| Weitwinkel-Gleichlauf-Gelenke - Walterscheid | Seite 17 |
| Gelenkwellenschutz - Walterscheid | Seite 18 |
| Einzelteile für Weitwinkel-Gelenke Walterscheid | Seite 19 |
| Profilrohre - Bondioli & Pavesi | Seite 22 |
| Gelenkkreuze - BYPY | Seite 23 |
| Gabeln - BYPY | Seite 24 |
| Komplette Kreuzgelenke - BYPY | Seite 28 |
| Einzelteile für Kupplungen - BYPY | Seite 29 |
| Gelenkwellenschutz - BYPY | Seite 32 |
| Weitwinkel-Gleichlauf-Gelenke - BYPY | Seite 33 |
| Gabeln | Seite 34 |
| Kupplungen | Seite 36 |
| Reibscheiben für Reibkupplungen | Seite 42 |
| Profilwellen | Seite 43 |
| Profilnaben | Seite 43 |
| Satz Schiebestift für Gabeln | Seite 44 |
| Reduzier- und Verlängerungsstücke | Seite 45 |



Wichtige Informationen

Sehr geehrter Kunde, dieser Katalog umfasst den grössten Teil der gängigsten Gelenkwellen und Einzelteile. Für weitere Produkte bzw. Sonderausführungen nehmen Sie bitte Kontakt mit uns auf.

Um eine Gelenkwelle zu definieren, sind folgende Daten notwendig:

- die zu übertragene Leistung
- der entstehende Beugungswinkel
- Drehzahl

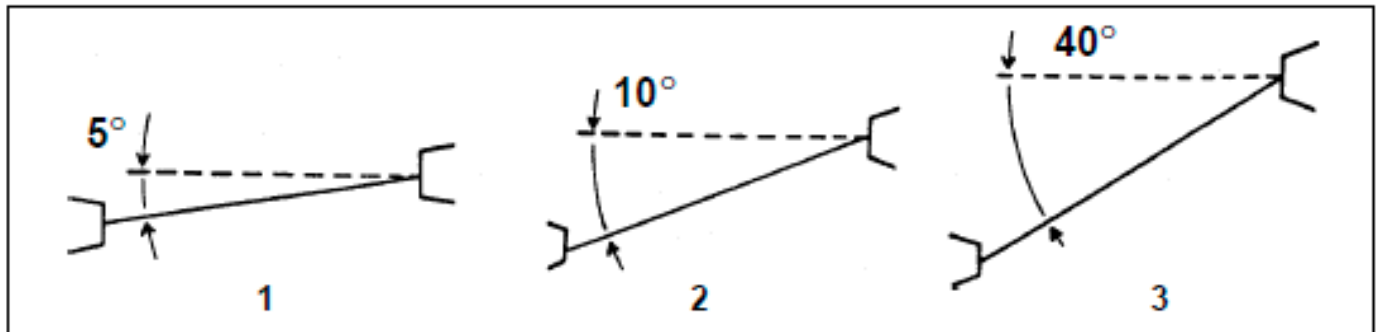

Belastungsgrenzen (in Ps) abhängig vom Beugungswinkel, Drehzahl (540 U/min & 1000 U/min) und Gelenkwellenbaugrösse

| Typ | 1 | | 2 | | 3 | |
|---------------|------------|------------|-----------|------------|-----------|------------|
| | 540 U/min | 1000 U/min | 540 U/min | 1000 U/min | 540 U/min | 1000 U/min |
| A1 | 18-21 PS | 30-35 PS | 10-13 PS | 15-19 PS | 6-8 PS | 8-13PS |
| A2 | 25-30 PS | 40-50 PS | 18-21 PS | 25-32 PS | 10-13 PS | 8-21 PS |
| A4 | 40-48 PS | 70-80 PS | 28-34 PS | 40-50 PS | 17-20 PS | 28-32 PS |
| AG.W35 | 80-90 PS | 135-148 PS | 50-59 PS | 80-89 PS | 30-36 PS | 50-57 PS |
| A7 | 100-110 PS | 165-180 PS | 65-75 PS | 100-114 PS | 40-46 PS | 68-74 PS |
| A8.W24 | 130-142 PS | 220-235 PS | 85-96 PS | 135-144 PS | 50-59 PS | 85-92 PS |



Sicherheitsvorschriften und technische Hinweise



Versichern Sie sich vor jedem Einsatz, dass die Gelenkwelle den Anforderungen, d.h. korrekte Länge, Baugrösse und Überlastschutz entspricht. Gelenkwelle sowie Überlast- und Freilaufkupplungen sind geräte- und leistungsabhängig festgelegt. Sie dürfen nicht durch andere Ausführungen ersetzt werden.

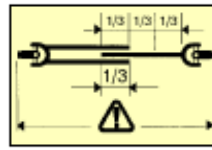

Die Schiebepprofile müssen während des Transportes und im Betrieb soweit wie möglich überlappen, jedoch nicht weniger als 1/3 der Profilrohrlänge.

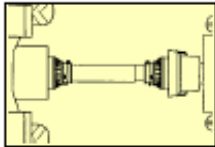

Vor jeden Einsatz überprüfen, ob sämtliche Unfallschutzvorrichtungen vorhanden und funktionstüchtig sind. Etwaige beschädigte oder fehlende Teile müssen unbedingt ersetzt, bzw. vorschriftsmässig nachgerüstet werden.



Überschreiten Sie nicht, beim Einsatz der Maschine bzw. der Gelenkwelle die vom Hersteller angegebenen Drehzahl- und Leistungsdaten. Eine Schutzüberdeckung des Antriebs muss in allen Betriebsstellungen gewährleistet sein.



Vor jeden Einsatz überprüfen, ob Gelenkwelle und Schutztopf ordnungsgemäss befestigt sind. Schraubenköpfe und Unterlegscheiben müssen in der Befestigungsfläche versenkt sein.



Während des Betriebs auf gleiche Gelenkwinkel achten. Bei grossen (mehr als 35°) und ungleichen Gelenkwinkeln abschalten.



Zu Ihrer Sicherheit dürfen Sie keine weite Kleidung, Riemen oder lose Teile tragen. Es besteht erhöhtes Unfallrisiko im Fall einer Berührung.

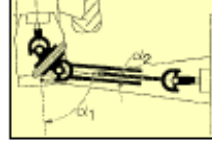

Bei Weitwinkelgelenken, abhängig von der Version 70° oder 80° ist der Betrieb im Max. - Winkel nur kurzzeitig zulässig und darf auch in der Ruhestellung nicht überschritten werden. Im Dauerbetrieb wird eine Gelenkabwinkelung von max. 25° zugelassen.

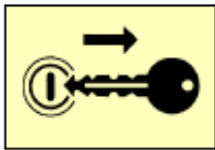

Vor Betreten des Arbeitsbereiches und vor Wartungsmassnahmen stets den Motor abstellen und den Zündschlüssel abziehen. Vor Arbeitsbeginn die Klappen des Schutztopfs schliessen.

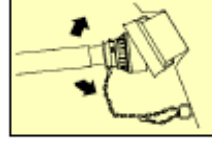

Halteketten so einhängen, dass ein ausreichender Schwenkbereich der Gelenkwelle in allen Betriebsstellungen gewährleistet ist. Kette nicht zum Aufhängen der Gelenkwelle benutzen.

Vermeidbare Gelenkwellschäden

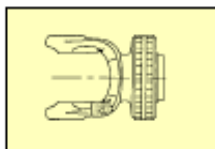

DRUCKSTELLEN AN GABELSCHENKELN
GELENKWINKEL ZU GROSS
- Zapfwelle rechtzeitig abschalten
ggf. Winkelbegrenzung montieren

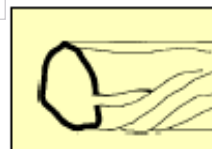

VERFORMUNG DER PROFILROHRE
ÜBERSCHREITEN DES ZULÄSSIGEN DREHMOMENTES
- Arbeitsgeschwindigkeit verringern
- Einbau einer Überlastsicherung
- Wahl der nächsten Baugrösse

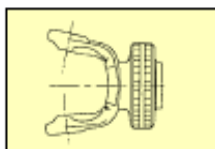

GABELSCHENKEL AUFGEBOGEN
GELENKWELLE ZU LANG
- Gelenkwelle kürzen
- Abstand zwischen Gelenkwellenanschluss vergrössern



VORZEITIGER VERSCHLEISS DER PROFILROHRE
SCHMIERANLEITUNG BZW. BEDIENUNGSANLEITUNG BEACHTEN

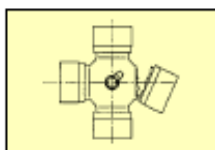

BRUCH DES KREUZSTÜCKS
ÜBERSCHREITEN DER ZULÄSSIGEN LEISTUNG
- Arbeitsgeschwindigkeit verringern
- Einbau einer Überlastsicherung
- Wahl der nächsten Baugrösse

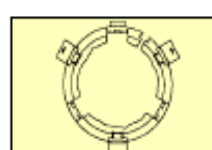

VORZEITIGER VERSCHLEISS DER GLEITRINGE
SCHMIERANLEITUNG BZW. BEDIENUNGSANLEITUNG BEACHTEN

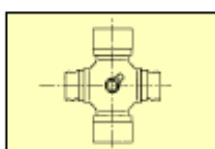

VORZEITIGER VERSCHLEISS DER KREUZGELENKE
ÜBERSCHREITEN DES ZULÄSSIGEN DREHMOMENTES
- Arbeitsgeschwindigkeit verringern
- Schmieranleitung bzw. Bedienungsanleitung beachten



Economy Standard-Gelenkwellen ident mit Walterscheid



Lieferumfang inkl. Schutz

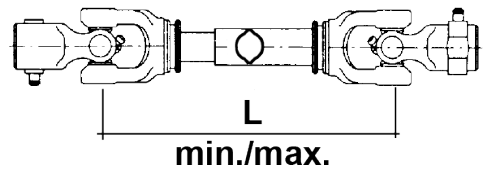

| Gelenkkreuz | Best.Nr. | PS | L (mm) | Innen | Außen | Anschlussprofil | | € inkl. Mwst € exkl. Mwst. |
|-----------------------|-------------------------|----|-----------|-------|-------|-----------------|-----------|-------------------------------|
| | | | | | | | | |
| (10.01.00) | 1123269 W2100 | 16 | 560/850 | 00a | 0a | 1.3/8" Z6 | 1.3/8" Z6 | Preis auf Anfrage |
| | 1047338 W2100 | | 1010/1420 | 00a | 0a | 1.3/8" Z6 | 1.3/8" Z6 | |

Original BENZI Standard-Gelenkwellen ident mit Walterscheid



Lieferumfang inkl. Schutz

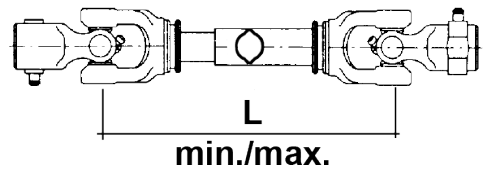

| Gelenkkreuz | Best.Nr. | PS | L (mm) | Innen | Außen | Anschlussprofil | | € inkl. Mwst € exkl. Mwst. |
|-----------------------|-------------------------|----|-----------|-------|-------|-----------------|-----------|-------------------------------|
| | | | | | | | | |
| (20.00.00) | 1047341 W2200 | 30 | 860/1060 | 0v | 1 | 1.3/8" Z6 | 1.3/8" Z6 | € 150,00 € 125,00 |
| (21.00.00) | 1093811 W2300 | 35 | 710/1000 | 0v | 1 | 1.3/8" Z6 | 1.3/8" Z6 | € 144,00 € 120,00 |
| | 1047342 W2300 | | 1010/1420 | 0v | 1 | 1.3/8" Z6 | 1.3/8" Z6 | € 162,00 € 135,00 |
| (35.00.00) | 1015907 W2400 | 60 | 860/1060 | 1b | 2a | 1.3/8" Z6 | 1.3/8" Z6 | € 258,00 € 215,00 |
| | 1101174 W2400 | | 1010/1420 | | | | | € 294,00 € 245,00 |



Original BENZI Standard-Gelenkwellen ident mit Walterscheid

Lieferumfang inkl. Schutz

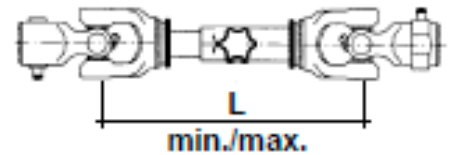

| Gelenkkreuz | Best.Nr. | PS | L (mm) | Innen | Außen | Anschlussprofil | | € inkl. Mwst € exkl. Mwst. |
|-----------------------|-------------------------|----|-----------|-------|-------|-----------------|-----------|-------------------------------|
| | | | | | | | | |
| (35.00.00) | 1101179 W2400 | 60 | 1010/1420 | S2 | S5 | 1.3/8" Z6 | 1.3/8" Z6 | Preis auf Anfrage |
| (36.00.00) | 1101175 W2500 | 75 | 1210/1700 | S4 | S5 | 1.3/8" Z6 | 1.3/8" Z6 | Preis auf Anfrage |

Original BENZI Weitwinkel-Gelenkwellen ident mit Walterscheid

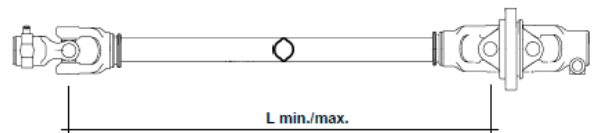

Lieferumfang inkl. Schutz
ein Weitwinkel-Gelenk traktorseitig

| Gelenkkreuz | Best.Nr. | PS | L (mm) | Innen | Außen | Anschlussprofil | | € inkl. Mwst € exkl. Mwst. |
|-----------------------|--|----|-----------|----------|----------|-----------------|-----------|---|
| | | | | | | | | |
| (35.00.00) | 1004376 WWE2280 | 25 | 1010/1420 | 0V | 1 | 1.3/8" Z6 | 1.3/8" Z6 | € 441,00 € 367,50 |
| (36.00.00) | 1046188 WWE2380 | 35 | 1210/1700 | 0V | 1 | 1.3/8" Z6 | 1.3/8" Z6 | € 486,00 € 405,00 |
| (37.00.00) | 1094240 WWE2480 1009150 WWE2580 | 60 | 1210/1700 | 1B S4 | 2A S5 | 1.3/8" Z6 | 1.3/8" Z6 | € 552,00 € 460,00 Preis auf Anfrage |



Original BENZI Weitwinkel-Gelenkwellen ident mit Walterscheid

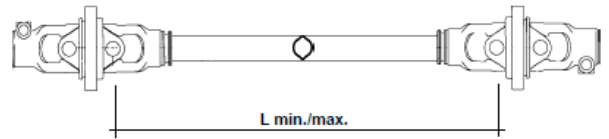

Lieferumfang inkl. Schutz
zwei Weitwinkel-Gelenke

| Gelenkkreuz | Best.Nr. | PS | L (mm) | Innen | Außen | Anschlussprofil | | € inkl. Mwst € exkl. Mwst. |
|-------------|---|----|-----------|-------|-------|-----------------|-----------|-------------------------------|
| | | | | | | | | |
| | 1038372 WWZ2380 | 35 | 1210/1700 | 0v | 1 | 1.3/8" Z6 | 1.3/8" Z6 | € 834,00 € 695,00 |
| | 1046189 1046190 WWZ2480 | 60 | 1550/1820 | 1b | 2a | 1.3/8" Z6 | 1.3/8" Z6 | Preis auf Anfrage |
| | | | | | | | | |

BENZI Gelenkwellen mit Freilaufkupplung ident mit Walterscheid

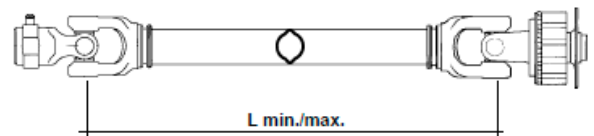

Lieferumfang inkl. Schutz

| Gelenk- kreuz | Best.Nr. | Nm | L (mm) | Innen | Außen | Anschlussprofil | | € inkl. Mwst € exkl. Mwst. |
|------------------|---|------|-----------|-------|-------|-----------------|-----------|--|
| | | | | | | | | |
| | 1031413 W2200 | | 1010/1420 | 0v | 1 | 1.3/8" Z6 | 1.3/8" Z6 | € 330,00 € 275,00 |
| | 1031414 (rechts drehend) 1059474 (A4) (links drehend) | 1600 | 1010/1420 | 0v | 1 | 1.3/8" Z6 | 1.3/8" Z6 | Preis auf Anfrage Preis auf Anfrage |
| | 1056108 (rechts drehend) 1056099 (A5) (links drehend) | 2400 | 1010/1420 | 1b | 2a | 1.3/8" Z6 | 1.3/8" Z6 | € 402,00 € 335,00 € 414,00 € 345,00 |



BENZI Gelenkwellen mit Sperrkörperkupplung ident mit Walterscheid

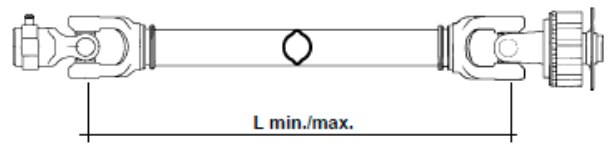

Lieferumfang inkl. Schutz

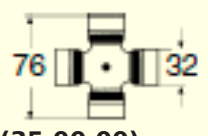
| Gelenkkreuz | Best.Nr. | Nm | L (mm) | Innen | Außen | Anschlussprofil | | € inkl. Mwst € exkl. Mwst. |
|--|-------------------------|------|-----------|-------|-------|-----------------|-----------|-------------------------------|
|  74,5 27 (21.00.00) | 1099867 W2300 | 900 | 1010/1420 | 0v | 1 | 1.3/8" Z6 | 1.3/8" Z6 | € 318,00 € 265,00 |
| | 1129914 W2300 | 1200 | 1010/1420 | 0v | 1 | 1.3/8" Z6 | 1.3/8" Z6 | € 348,00 € 290,00 |
|  76 32 (35.00.00) | 1099868 W2400 | 1200 | 1010/1420 | 1b | 2a | 1.3/8" Z6 | 1.3/8" Z6 | € 432,00 € 360,00 |

BENZI Gelenkwellen mit Scherbolzenkupplung ident mit Walterscheid

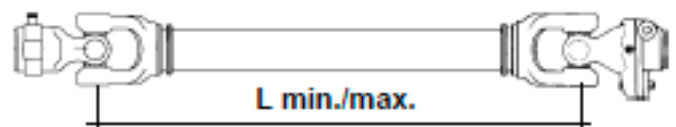

Lieferumfang inkl. Schutz





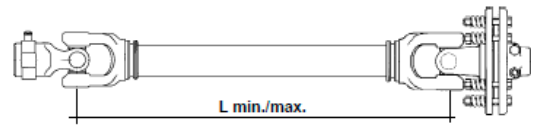

| Gelenkkreuz | Best.Nr. | Nm | L (mm) |  | In. | Auß. | Anschl.-Profil | | € inkl. Mwst € exkl. Mwst. |
|--|-------------------------|------|-----------|---|-----|------|----------------|-----------|-------------------------------|
|  74,5 27 (21.00.00) | 1099869 W2300 | 1700 | 1010/1420 | M8x50 | 0v | 1 | 1.3/8" Z6 | 1.3/8" Z6 | € 252,00 € 210,00 |
| | 1055170 W2400 | 2410 | 1010/1420 | M10x60 | 1b | 2a | 1.3/8" Z6 | 1.3/8" Z6 | € 426,00 € 355,00 |



BENZI Gelenkwellen mit Reibkupplung ident mit Walterscheid



Lieferumfang inkl. Schutz

| Gelenkkreuz | Best.Nr. | Nm | L (mm) | Scheibe | In. | Auß. | Anschl.-Profil | | € inkl. Mwst € exkl. Mwst. | |
|--|-------------------------|------|-----------|---------|--|---|--|---|---|------------------------------|
|  76 x 32 (35.00.00) | 1063778 W2400 | 1500 | 1010/1420 | 2 | 1b | 2a | 1.3/8" Z6 | 1.3/8" Z6 | Preis auf Anfrage | |
| | | | | |  106,5 x 35 (24.01.00) |  |  |  |  | Preis auf Anfrage |

BENZI Zubehör - Schutzrohr AUßEN









| Best.Nr. | Passend zu Baugröße: | Länge mm | € inkl. Mwst / € exkl. Mwst. |
|----------------|----------------------|----------|------------------------------|
| 1005121 | SD05 / A1 / A2 | 860 | € 33,00 / € 27,50 |
| 1042915 | SD15 / A3 / A2 | 860 | € 35,40 / € 29,50 |
| 1091513 | SD15 / A3 / A2 | 1210 | € 42,60 / € 35,50 |
| 1079496 | A5 / A6 / A7 | 860 | € 47,40 / € 39,50 |
| 1011394 | A5 / A6 / A7 | 1210 | € 52,20 / € 43,50 |
| 1131665 | SD05 / A1 / A2 | 1210 | € 34,20 / € 28,50 |
| 1079960 | SD35 / A8 / A9 / A10 | 860 | € 69,00 / € 57,50 |

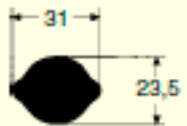
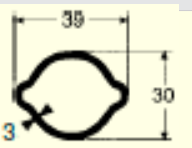
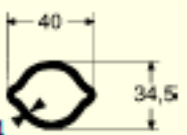
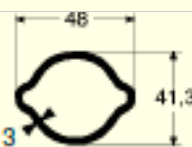

BENZI Zubehör - Schutzrohr INNEN

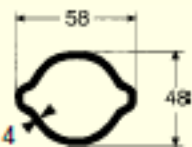
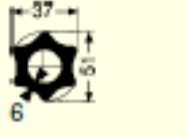
| Best.Nr. | Passend zu Baugröße: | Länge mm | € inkl. Mwst / € exkl. Mwst. |
|----------|----------------------|----------|------------------------------|
| 1026849 | SD05 / A1 / A2 | 860 | € 28,50 / € 23,75 |
| 1008223 | SD15 / A3 / A2 | 860 | € 36,60 / € 30,50 |
| 1091514 | SD15 / A3 / A2 | 1210 | € 41,40 / € 34,50 |
| 1026850 | SD25 / A5 / A6 / A7 | 860 | € 42,30 / € 35,25 |
| 1011393 | SD25 / A5 / A6 / A7 | 1210 | € 59,40 / € 49,50 |
| 1131664 | SD05 / A1 / A2 | 1210 | € 41,10 / € 34,25 |
| 1079959 | SD35 / A8 / A9 / A10 | 860 | € 68,40 / € 57,00 |

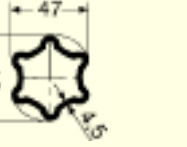
Profilrohre passend zu Walterscheid

| Innenrohr Länge 3m | € inkl. Mwst € exkl. Mwst. | Außenrohr Länge 3m | € inkl. Mwst € exkl. Mwst. |
|---|--|---|---|
|  <p>1036443 00a (75.06.00) 1013785</p> | <p>€ 54,00 € 45,00</p> <p>€ 27,30 / m € 22,75 / m</p> |  <p>1036876 0a (75.15.00) 1044177</p> | <p>€ 54,00 € 45,00</p> <p>€ 28,80 / m € 24,00 / m</p> |
|  <p>1036879 0v (75.11.00) 1044671</p> | <p>€ 72,00 € 60,00</p> <p>€ 36,00 / m € 30,00 / m</p> |  <p>1036878 1 (75.15.00) 1044672</p> | <p>€ 85,50 € 71,25</p> <p>€ 36,00 / m € 30,00 / m</p> |
|  <p>1036880 1b (75.25.00) 1065243</p> | <p>€ 108,00 € 90,00</p> <p>€ 45,00 / m € 37,50 / m</p> |  <p>1036881 2a (75.35.00) 1024722</p> | <p>€ 123,00 € 102,50</p> <p>€ 54,00 / m € 45,00 / m</p> |
|  <p>1093820 S4 (75.44.00) 1043032</p> | <p>€ 264,00 € 220,00</p> <p>€ 111,00 / m € 92,50 / m</p> |  <p>1031407 S5 (75.45.00) 1043033</p> | <p>€ 180,00 € 150,00</p> <p>€ 84,00 / m € 70,00 / m</p> |
|  <p>1031407 S5 (75.45.00) 1043033</p> | <p>€ 180,00 € 150,00</p> <p>€ 84,00 / m € 70,00 / m</p> |  <p>1043034</p> | <p>€ 318,00 € 265,00</p> |

Auch als Meterware lieferbar. Bei Bestellung bitte Maße in cm angeben!



Gelenkkreuze (Standard) passend zu Walterscheid

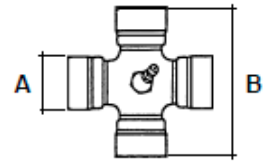
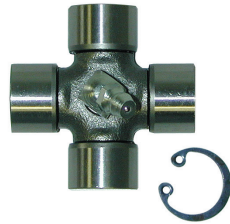

| Best.Nr. | d A | B | Ersetzt Walterscheid | € inkl. Mwst / € exkl. Mwst. |
|----------------|-----|-------|----------------------|------------------------------|
| 1046595 | 18 | 47 | 19.00.00 | Preis auf Anfrage |
| 1046596 | 19 | 52 | DIDOT 519 | € 21,60 / € 18,00 |
| 1045666 | 22 | 54 | - | € 18,00 / € 15,00 |
| 1046592 | 22 | 55 | 10.01.00 | € 13,80 / € 11,50 |
| 1046593 | 24 | 61 | 20.00.00 | € 13,80 / € 11,50 |
| 1046594 | 27 | 70 | 11.03.00 | € 13,80 / € 11,50 |
| 1022603 | 27 | 74,5 | 21.00.00 | € 17,40 / € 14,50 |
| 1022604 | 30 | 92 | 22:00:00 | € 21,30 / € 20,75 |
| 1022605 | 30 | 106,5 | 23.00.00 | € 32,40 / € 17,00 |
| 1022606 | 32 | 76 | 35.00.00 | € 22,80 / € 19,00 |
| 1022607 | 34 | 90 | 12.00.00 | € 45,00 / € 37,50 |
| 1022608 | 35 | 106,5 | 24.01.00 | Preis auf Anfrage |
| 1008932 | 36 | 89 | 36.00.00 | € 46,50 / € 38,75 |
| 1008933 | 42 | 104 | 26.00.00 | € 101,40 / € 84,50 |



Gelenkkreuze mit Buchsenbodenschmierung passend zu WS

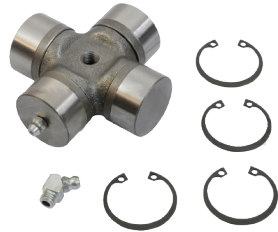

| Best.Nr. | d A | B | Ersetzt Walterscheid | € inkl. Mwst / € exkl. Mwst. |
|----------------|-----|------|----------------------|------------------------------|
| 1108499 | 27 | 74,5 | 21.00.141 | € 35,40 / € 29,50 |
| 1108500 | 32 | 76 | 35.00.141 | € 50,40 / € 42,00 |
| 1108490 | 36 | 89 | 36.00.141 | Preis auf Anfrage |

Original Walterscheid Gelenkkreuze (Standard)



| Best.Nr. | d A | B | Walterscheid | € inkl. Mwst / € exkl. Mwst. |
|----------------|-----|------|--------------|------------------------------|
| 1091102 | 27 | 74,5 | 21.00.00 | € 57,00 / € 47,50 |
| 1079277 | 32 | 76 | 35.00.00 | € 69,00 / € 57,50 |
| 1081169 | 36 | 89 | 36.00.00 | € 79,20 / € 66,00 |



Original Walterscheid Gelenkkreuze mit Buchsenbodenschmierung



| Best.Nr. | d A | B | Ersetzt Walterscheid | € inkl. Mwst / € exkl. Mwst. |
|----------------|-----|------|----------------------|------------------------------|
| 1108487 | 27 | 74,5 | 21.00.141 | € 63,00 / € 52,50 |
| 1076440 | 32 | 76 | 35.00.141 | € 82,80 / € 69,00 |
| 1108489 | 36 | 89 | 36.00.141 | Preis auf Anfrage |

Gelenkkreuze für Weitwinkelgelenk 70° passend zu Walterscheid

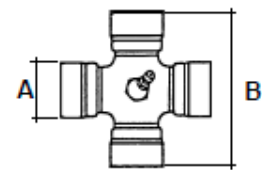
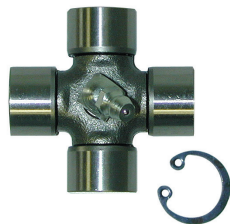

| Best.Nr. | Typ | d A | B | Ersetzt | € inkl. Mwst / € exkl. Mwst. |
|----------------|-------|-----|----|----------|------------------------------|
| 1022603 | W2370 | 18 | 47 | 21.00.00 | € 16,80 / € 14,00 |

Gelenkkreuze für Weitwinkelgelenk 80° passend zu Walterscheid

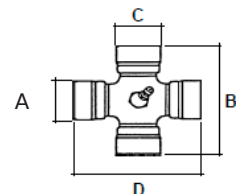
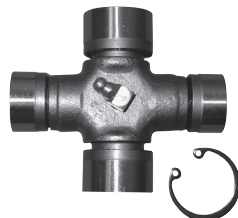







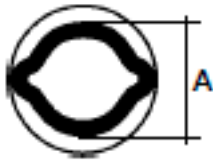



| Best.Nr. | Typ | d A | B | C | D | Ersetzt | € inkl. Mwst / € exkl. Mwst. |
|----------------|-------|-----|----|----|-----|----------|------------------------------|
| 1026419 | W2380 | 24 | 75 | 27 | 91 | 21.06.00 | € 34,20 / € 28,50 |
| 1096077 | W2480 | 27 | 76 | 32 | 94 | 35.06.00 | € 35,40 / € 29,50 |
| 1044261 | W2580 | 32 | 89 | 36 | 106 | 36.06.00 | Preis auf Anfrage |



Gabel für Zitronenprofilrohr passend zu Walterscheid







| Innen | | | | | Außen | | | |
|---|----------|--------|---|-------------------------------|----------|--------|---|-------------------------------|
| Gelenkkreuz | Best.Nr. | A (mm) |  | € inkl. MwSt € exkl. MwSt. | Best.Nr. | A (mm) |  | € inkl. MwSt € exkl. MwSt. |
|  (10.01.00) | 1038790 | 23,8 | 00A | Preis auf Anfrage | 1038791 | 30 | 0A | € 22,50 € 18,75 |
| | 1038788 | 34,5 | 0V | Preis auf Anfrage | 1038789 | 41,3 | 1 | Preis auf Anfrage |
|  (20.00.00) | 1100000 | 34,5 | 0V | € 27,00 € 22,50 | 1100001 | 41,3 | 1 | € 29,70 € 24,75 |
| | 1100002 | 23,8 | 00A | Preis auf Anfrage | 1100003 | 30 | 0A | Preis auf Anfrage |
|  (11.03.00) | 1053876 | 34,5 | 0V | € 40,50 € 33,75 | 1087749 | 41,3 | 1 | € 39,60 € 33,00 |
|  (21.00.00) | 1026422 | 34,5 | 0V | € 33,30 € 27,75 | 1026424 | 41,3 | 1 | € 40,20 € 33,50 |
| | 1100590 | 39,5 | 1b | € 42,90 € 35,75 | 1100591 | 48 | 2a | € 45,30 € 37,75 |
|  (22.00.00) | 1100592 | 39,5 | 1b | Preis auf Anfrage | 1100594 | 48 | 2a | Preis auf Anfrage |
|  (35.00.00) | 1049632 | 39,5 | 1b | € 48,90 € 40,75 | 1049634 | 48 | 2a | € 48,00 € 40,00 |
|  (12.00.00) | 1087752 | 39,5 | 1b | Preis auf Anfrage | 1087754 | 48 | 2a | € 50,40 € 42,00 |
|  (36.00.00) | 1049633 | 39,5 | 1b | € 58,20 € 48,50 | 1102299 | 48 | 2a | € 76,50 € 63,75 |

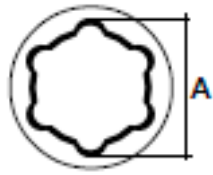

Gabel für Sternprofilrohr passend zu Walterscheid

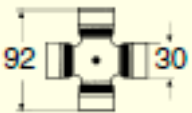
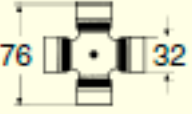
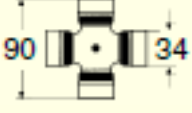
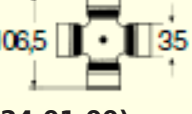



| Gelenkkreuz | Innen | | | | Außen | | | |
|--|----------|--------|---|-------------------------------|----------|--------|---|-------------------------------|
| | Best.Nr. | A (mm) |  | € inkl. MwSt € exkl. MwSt. | Best.Nr. | A (mm) |  | € inkl. MwSt € exkl. MwSt. |
|  92 30 (22.00.00) | 1100593 | 51 | S4 | Preis auf Anfrage | 1100595 | 61 | S5 | € 90,00 € 75,00 |
|  76 32 (35.00.00) | 1102301 | 51 | S4 | € 64,80 € 54,00 | 1044260 | 61 | S5 | € 65,76 € 54,80 |
|  90 34 (12.00.00) | 1087753 | 51 | S4 | Preis auf Anfrage | 1087751 | 61 | S5 | Preis auf Anfrage |
|  106,5 35 (24.01.00) | 1102302 | 51 | S4 | € 64,80 € 54,00 | 1010441 | 61 | S5 | Preis auf Anfrage |
|  89 36 (36.00.00) | 1102303 | 51 | S4 | € 84,60 € 70,50 | 1010737 | 61 | S5 | € 78,00 € 65,00 |



Gabel mit Schiebepfift passend zu Walterscheid





| Gelenkkreuz | Bestell-Nr. |  | Ersetzt Walterscheid | € inkl. Mwst € exkl. Mwst. |
|--|----------------|---|----------------------|-------------------------------|
|  (10.01.00) | 1038787 | 1.3/8" Z6 | 10.10.00 | € 20,40 / 17,00 |
|  (20.00.00) | 1026418 | 1.3/8" Z6 | 20.10.00 | € 28,20 / 23,50 |
|  (11.03.00) | 1053875 | 1.3/8" Z6 | 11.10.00 | € 30,30 / € 25,25 |
|  (21.00.00) | 1026420 | 1.3/8" Z6 | 21.10.00 | € 29,40 / € 24,50 |
| | 1029798 | 1.3/8" Z21 | 21.19.00 | € 56,70 / € 47,25 |
|  (22.00.00) | 1072552 | 1.3/8" Z6 | 22.10.00 | Preis auf Anfrage |
|  (23.00.00) | 1072553 | 1.3/8" Z6 | 23.51.00 | Preis auf Anfrage |
|  (12.00.00) | 1087750 | 1.3/8" Z6 | 12.10.00 | Preis auf Anfrage |
|  (35.00.00) | 1050067 | 1.3/8" Z6 | 35.10.00 | € 46,20 / € 38,50 |
| | 1102300 | 1.3/8" Z21 | 35.10.02 | € 75,00 / € 62,50 |





Gabel mit Schiebepstift passend zu Walterscheid

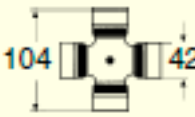

| Gelenkkreuz | Bestell-Nr. |  | Ersetzt Walterscheid | € inkl. Mwst € exkl. Mwst. |
|--|----------------|---|----------------------|-------------------------------|
|  (36.00.00) | 1101749 | 1.3/8" Z6 | 36.10.00 | € 66,00 / € 55,00 |
| | 1062513 | 1.3/8" Z21 | 36.10.02 | € 105,00 / € 87,50 |
|  (26.00.00) | 1008936 | 1.3/8" Z6 | 26.10.06 | Preis auf Anfrage |
| | 1033126 | 1.3/8" Z21 | 26.10.04 | |

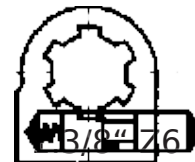
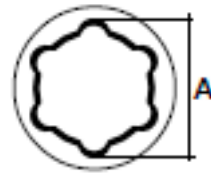
Komplette Kreuzgelenke für Sternprofilrohr passend zu Walterscheid



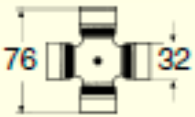
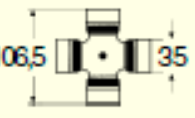



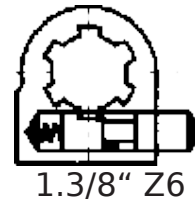

| Gelenkkreuz | Innen | | | | Außen | | | |
|--|----------------|--------|---|-------------------------------|----------------|--------|---|-------------------------------|
| | Best.Nr. | A (mm) |  | € inkl. Mwst € exkl. Mwst. | Best.Nr. | A (mm) |  | € inkl. Mwst € exkl. Mwst. |
|  (35.00.00) | 1104307 | 51 | S4 | € 161,40 € 134,50 | 1104308 | 61 | S5 | € 173,40 € 144,50 |
| | 1010460 | 51 | S4 | Preis auf Anfrage | 1010735 | 61 | S5 | Preis auf Anfrage |
|  (24.01.00) | 1104462 | 51 | S4 | € 186,30 € 155,25 | 1104463 | 61 | S5 | € 194,70 € 162,25 |
| | 1104462 | 51 | S4 | € 186,30 € 155,25 | 1104463 | 61 | S5 | € 194,70 € 162,25 |

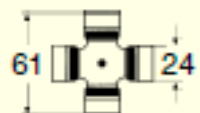

Komplette Kreuzgelenke für Zitronenprofilrohr zu Walterscheid

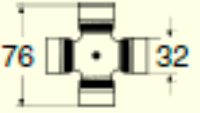
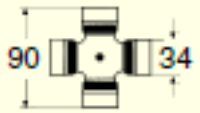

| Gelenkkreuz | Innen | | | | Außen | | | |
|---|----------|--------|---|-------------------------------|----------|--------|---|-------------------------------|
| | Best.Nr. | A (mm) |  | € inkl. Mwst € exkl. Mwst. | Best.Nr. | A (mm) |  | € inkl. Mwst € exkl. Mwst. |
|  (10.01.00) | 1010147 | 23,5 | 00A | € 57,00 € 47,50 | 1010148 | 30 | 0A | € 60,00 € 50,00 |
|  (20.00.00) | 1101177 | 34,5 | 0V | Preis auf Anfrage | 1101178 | 41,3 | 1 | € 64,80 € 54,00 |
|  (21.00.00) | 1075820 | 34,5 | 0V | € 83,40 € 69,50 | 1075821 | 41,3 | 1 | € 83,40 € 69,50 |
| | 1075822 | 39,5 | 1b | Preis auf Anfrage | 1075823 | 48 | 2a | Preis auf Anfrage |
|  (35.00.00) | 1010736 | 39,5 | 1b | € 126,00 € 105,00 | 1104306 | 48 | 2a | € 116,40 € 97,00 |
|  (12.00.00) | 1010440 | 39,5 | 1b | Preis auf Anfrage | 1101176 | 48 | 2a | Preis auf Anfrage |
|  (36.00.00) | 1104309 | 39,5 | 1b | Preis auf Anfrage | 1104310 | 48 | 2a | Preis auf Anfrage |



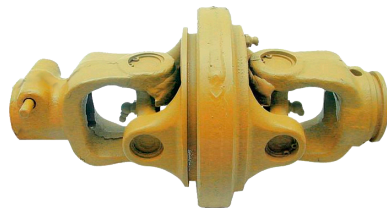

Weitwinkel-Gleichlauf-Gelenke passend zu Walterscheid



80°

1.3/8" Z6

| Innen | | | | Außen | | | |
|----------------------------|--------|---|-------------------------------|----------------------------|--------|---|-------------------------------|
| Best.Nr. | A (mm) |  | € inkl. Mwst € exkl. Mwst. | Best.Nr. | A (mm) |  | € inkl. Mwst € exkl. Mwst. |
| | | | | 1038475 (W2280) | 30 | 0A | Preis auf Anfrage |
| 1038031 (W2280) | 34,5 | 0v | Preis auf Anfrage | 1038032 (W2280) | 41,3 | 1 | Preis auf Anfrage |
| 1038033 (W2380) | 34,5 | 0v | Preis auf Anfrage | 1038034 (W2380) | 41,3 | 1 | Preis auf Anfrage |
| 1038035 (W2380) | 39,5 | 1b | Preis auf Anfrage | 1038036 (W2380) | 48 | 2a | Preis auf Anfrage |
| 1038037 (W2480) | 39,5 | 1b | Preis auf Anfrage | 1038038 (W2480) | 48 | 2a | Preis auf Anfrage |
| 1038039 (W2480) | 51 | S4 | Preis auf Anfrage | 1038040 (W2480) | 61 | S5 | Preis auf Anfrage |
| 1037613 (W2580) | 39,5 | 1b | Preis auf Anfrage | 1038041 (W2580) | 48 | 2a | Preis auf Anfrage |
| 1038043 (W2580) | 51 | S4 | Preis auf Anfrage | 1038476 (W2580) | 61 | S5 | Preis auf Anfrage |



Gelenkwellenschutz passend zu Walterscheid



Schutztrichter + Gleitring + Schraube

| Best.Nr. | D1 | D | L | Typ | € inkl. Mwst / € exkl. Mwst. |
|----------------|-----|-----|-----|-------|------------------------------|
| 1071888 | 132 | 171 | 148 | W2280 | € 64,20 / € 53,50 |
| 1005101 | 145 | 230 | 180 | W2380 | € 75,00 / € 62,50 |
| 1036479 | 145 | 230 | 180 | W2480 | € 77,40 / € 64,50 |
| 1037614 | 170 | 213 | 210 | W2580 | € 77,40 / € 64,50 |

Gelenkwellenschutz für Weitwinkel-Gelenkwellen Walterscheid

80°





| Bestell-Nr. | Gelenkwellen-Typ | Satz 2 Ringe | € inkl. Mwst / € exkl. Mwst. |
|----------------|------------------|--------------|------------------------------|
| 1003773 | W2280 | 1005086 | € 151,20 / € 126,00 |
| 1005096 | W2380 | 1005086 | € 128,40 / € 107,00 |
| 1005097 | W2480 | 1005087 | € 154,20 / € 128,50 |
| 1021976 | W2580 | 1005087 | € 184,50 / € 153,75 |



BENZI Gelenkwelenschutz passend zu Walterscheid und BENZI

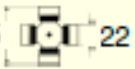
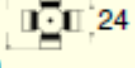
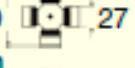
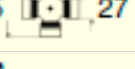
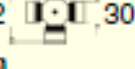
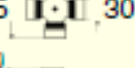
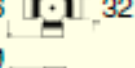

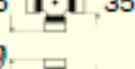
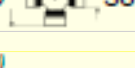
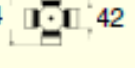
| Gelenkkreuz | Gelenkwellen-Typ | Gelenkwelenschutz ohne Gleitring | € inkl. Mwst € exkl. Mwst. | Geschl. Länge | Satz 2 Ringe | € inkl. Mwst € exkl. Mwst. |
|--|------------------|----------------------------------|--|---------------|----------------|-------------------------------|
| (10.01.00) 55  22 | W.100 W.2100 | 1005085 1005095 | € 54,60 / € 45,50 € 61,80 / € 51,50 | 1010 12010 | 1005410 | € 9,30 / € 7,75 |
| (20.00.00) 61  24 | W.200 W.2200 | 1005099 | € 63,00 / € 52,50 | 1010 | 1005086 | € 10,20 / € 8,50 |
| (11.03.00) 70  27 | W.I | | | | | |
| (21.00.00) 74,5  27 | W.210 W.2300 | | | | | |
| (22.00.00) 92  30 | W.220 | 1005104 | € 81,60 / € 68,00 | 1210 | 1005087 | € 15,00 € 12,50 |
| (23.00.00) 106,5  30 | W.230 | | | | | |
| (35.00.00) 76  32 | W.2400 | 1005103 | € 84,60 / € 70,50 | 860 | 1005087 | € 15,00 € 12,50 |
| (12.00.00) 90  34 | W.II | | | | | |
| (24.01.00) 106,5  35 | W.240 | 1005104 | € 81,60 / € 68,00 | 1210 | 1005087 | € 15,00 € 12,50 |
| (36.00.00) 89  36 | W.2500 | | | | | |
| (26.00.00) 104  42 | W.2600 | 1005408 1005409 | € 144,90 € 120,75 | 1010 1210 | 1005088 | € 17,10 € 14,25 |

Schmiernippel für Gelenkwelenschutz „Easy Lock“

1099870



€ 3,30 / € 2,75

Haltekette

1008934



€ 5,50 / € 4,50



Einzelteile für Weitwinkel-Gelenke zu Walterscheid und BENZI

80°

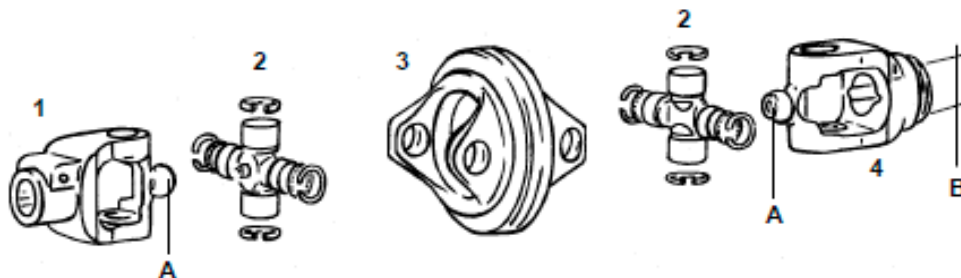

| Best.Nr. | Abb. | Ersetzt Walterscheid | Anmerkung | € inkl. Mwst / € exkl. Mwst. |
|----------------|------|----------------------|----------------------------|------------------------------|
| W.2380 | | | | |
| 1024234 | 1 | 21.10.810 | 1.3/8" Z6 / A: Ø 24 mm | € 138,00 / € 115,00 |
| 1108505 | 1 | 21.19.810 | 1.3/8" Z21 / A: Ø 24 mm | Preis auf Anfrage |
| 1026419 | 2 | 21.06.00 | Ø 27 x 75 - Ø 24 x 91 | € 35,70 / € 29,75 |
| 1119178 | 2 | zu Benzi | Ø 27 x 75 - Ø 24 x 95 | € 64,20 / € 53,50 |
| 1020013 | 3 | 21.91.05 | | Preis auf Anfrage |
| 1054903 | 4 | 21.42.810 | 1b B= Ø 39,5mm, A: Ø 24 mm | Preis auf Anfrage |
| 1012435 | 4 | 21.11.810 | 0V = 34,5mm | € 126,00 / € 105,00 |
| 1087691 | 4 | 21.43.810 | 2a B= Ø 48 mm, A: Ø 24 mm | Preis auf Anfrage |
| 1055803 | 4 | 21.12.810 | 1 = 41mm | Preis auf Anfrage |
| W.2480 | | | | |
| 1071115 | 1 | 35.10.10 | 1.3/8" Z6 / A: Ø 27 mm | € 177,00 / € 147,50 |
| 1096878 | 1 | 35.10.12 | 1.3/8" Z21 / A: Ø 27 mm | € 222,00 / € 185,00 |
| 1096077 | 2 | 35.06.00 | Ø 32 x 76 - Ø 27 x 94 | € 39,00 / € 32,50 |
| 1111054 | 2 | zu Benzi | Ø 32 x 76 - Ø 27 x 98 | € 93,00 / € 77,50 |
| 1071197 | 3 | 35.51.05 | | Preis auf Anfrage |
| 1071116 | 4 | 35.13.10 | 1b B= Ø 39,5mm, A: Ø 27 mm | € 153,60 / € 128,00 |
| 1071117 | 4 | 35.14.10 | 2a B= Ø 48 mm, A: Ø 27 mm | € 162,00 / € 135,00 |



Einzelteile für Weitwinkel-Gelenke zu Walterscheid und BENZI

80°

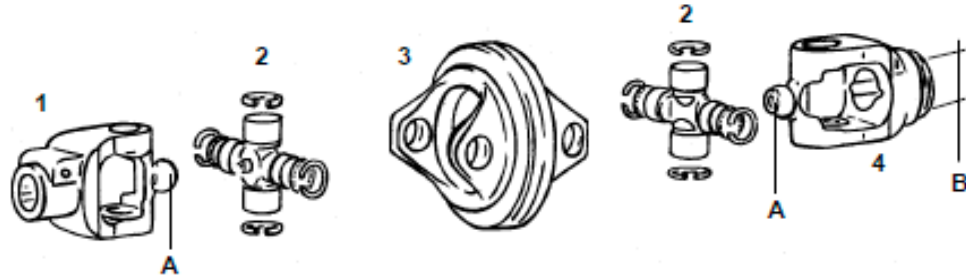

| Best.Nr. | Abb. | Ersetzt Walterscheid | Anmerkung | € inkl. Mwst / € exkl. Mwst. |
|----------------|------|----------------------|---------------------------|------------------------------|
| W.2580 | | | | |
| 1012437 | 1 | 36.10.10 | 1.3/8" Z6 / A: Ø 30 mm | Preis auf Anfrage |
| 1108506 | 1 | 36.10.12 | 1.3/8" Z21 / A: Ø 30 mm | Preis auf Anfrage |
| 1044261 | 2 | 36.06.00 | Ø 36 x 89 - Ø 32 x 106 | Preis auf Anfrage |
| 1119651 | 2 | zu Benzi | Ø 36 x 89 - Ø 32 x 110 | Preis auf Anfrage |
| 1004825 | 4 | 36.13.104 | S4 B= Ø 51 mm, A: Ø 30 mm | Preis auf Anfrage |
| 1013306 | 4 | 36.14.116 | S5 B= Ø 61 mm, A: Ø 30 mm | Preis auf Anfrage |

Einzelteile für Weitwinkel-Gelenke passend zu Walterscheid

70°

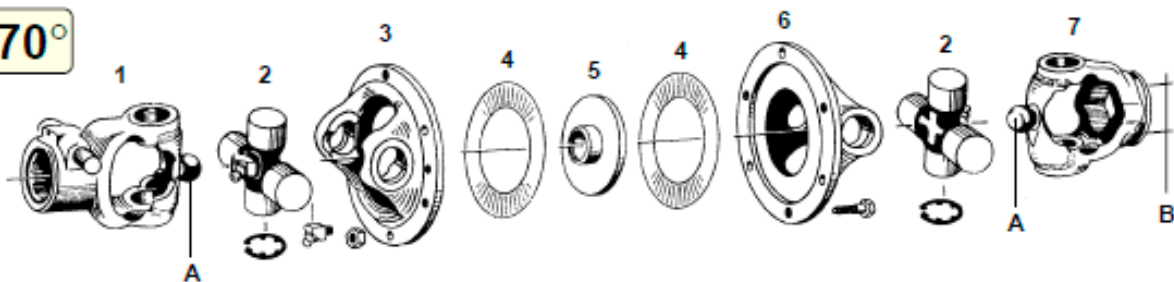

| Best.Nr. | Abb. | Ersetzt Walterscheid | Anmerkung | € inkl. Mwst / € exkl. Mwst. |
|----------------|------|----------------------|------------------------------|------------------------------|
| W.2370 | | | | |
| 1022603 | 2 | 21.00.00 | Ø 27 x 74,5 mm | € 16,80 / € 14,00 |
| 1000222 | 4 | 60.68.00 | | € 10,80 / € 9,00 |
| 1000223 | 5 | 90.00.01 | Ø innen 18 mm, Ø außen 80 mm | € 111,00 / € 92,50 |



Profilrohre passend zu Bondioli & Pavesi

| Innenrohr Länge 3m | | € inkl. Mwst € exkl. Mwst. | Außenrohr Länge 3m | | € inkl. Mwst € exkl. Mwst. |
|--------------------|---------------------------------------|-----------------------------------|--------------------|---------------------------------------|-----------------------------------|
| | 1049614 1.04 (125023000) | € 32,40 / m € 27,00 / m | | 1049142 1.03 (125033000) | € 27,00 / m € 22,50 / m |
| | 1065645 2.04 (125043000) | € 32,70 / m € 27,25 / m | | 1065643 2.03 (125053000) | € 32,70 / m € 27,25 / m |
| | 1065643 2.03 (125053000) | € 32,70 / m € 27,25 / m | | 1024729 3.03 (125083000) | € 36,00 / m € 30,00 / m |
| | 1091834 4.04 (125073000) | € 45,00 / m € 37,50 / m | | 1024729 3.03 (125083000) | € 36,00 / m € 30,00 / m |
| | 1019470 5.04 (125093000) | € 46,80 / m € 39,00 / m | | 1019468 5.03 (125023000) | € 39,00 / m € 32,50 / m |
| | 1019470 5.04 (125093000) | € 46,80 / m € 39,00 / m | | 1070291 6.03 (125123000) | € 54,00 / m € 45,00 / m |
| | 1094278 7.04 (125113000) | € 58,80 / m € 49,00 / m | | 1070291 6.03 (125123000) | € 54,00 / m € 45,00 / m |
| | 1070291 6.03 (125123000) | € 54,00 / m € 45,00 / m | | 1028109 8.03 (125223000) | € 66,00 / m € 55,00 / m |

Auch als Meterware lieferbar. Bei Bestellung bitte Maße in cm angeben!



Gelenkkreuze (Standard) passend zu Bondioli & Pavesi

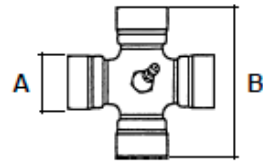
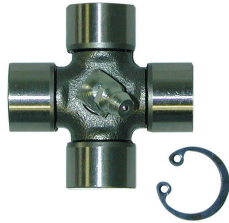

| Best.Nr. | Ø A | B | Ersetzt BYBY | € inkl. Mwst / € exkl. Mwst. |
|----------------|------|-------|--------------|------------------------------|
| 1045666 | 22 | 54 | 41201 | € 15,00 / € 12,50 |
| 1045646 | 23,8 | 61,3 | 41202 | € 13,20 / € 11,00 |
| 1046594 | 27 | 70 | 41203 | € 17,40 / € 14,50 |
| 1022603 | 27 | 74,6 | 41204 | € 17,40 / € 14,00 |
| 1050142 | 30,2 | 79,4 | 41205 | € 19,80 / € 16,50 |
| 1086796 | 30,2 | 91,4 | 41206 | € 25,80 / € 21,50 |
| 1075750 | 30,1 | 106,5 | 412070001 | € 42,00 / € 35,00 |
| 1079756 | 34 | 106,5 | 4120600001 | € 55,80 / € 46,50 |
| 1016954 | 35 | 93,5 | 41207 | € 37,80 / € 31,50 |
| 1063727 | 35 | 106 | 41208 | € 30,00 / € 25,00 |
| 1064090 | 41 | 118 | 41210 | Preis auf Anfrage |

Gelenkkreuze für Weitwinkelgelenk 80° passend zu BYPY

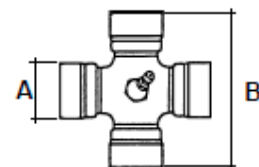
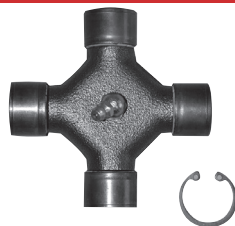



| Best.Nr. | Typ | d A | B | € inkl. Mwst / € exkl. Mwst. |
|----------------|-----|------|------|------------------------------|
| 1094757 | A2 | 23,8 | 61,3 | Preis auf Anfrage |
| 1035346 | A4 | 23,8 | 86 | Preis auf Anfrage |
| 1082118 | A6 | 30,2 | 99,4 | Preis auf Anfrage |
| 1082119 | A8 | 35 | 106 | Preis auf Anfrage |
| 1035348 | A6 | 30,2 | 91,4 | Preis auf Anfrage |

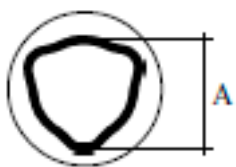

Gabel für Dreieckprofilrohr passend zu Bondioli & Pavesi



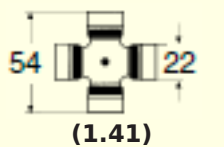
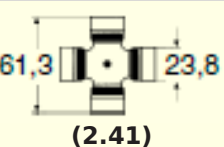
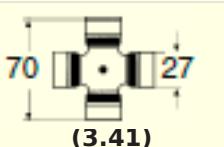
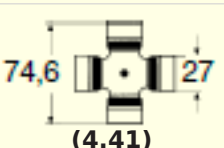
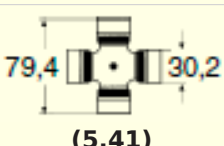
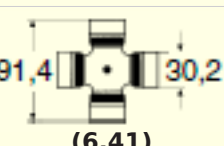
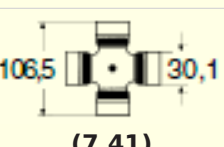
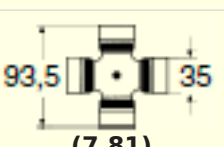
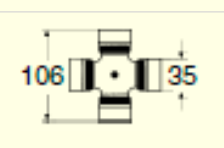

| Gelenkkreuz | Innen | | | | Außen | | | |
|---|----------|--------|---|-------------------------------|--------------------|----------|---|-------------------------------|
| | Best.Nr. | A (mm) |  | € inkl. Mwst € exkl. Mwst. | Best.Nr. | A (mm) |  | € inkl. Mwst € exkl. Mwst. |
|  (1.41) | 1101746 | 26,5 | 1.04 | € 17,70 € 14,75 | 1101750 | 32,5 | 1.03 | € 21,60 € 18,00 |
|  (2.41) | 1045167 | 29 | 2.04 | € 17,70 € 14,75 | 1045166 | 36 | 2.03 | € 15,30 € 12,75 |
|  (3.41) | 1030123 | 36 | 2.03 | € 21,60 € 18,00 | 1101751 | 43,5 | 3.03 | € 21,60 € 18,00 |
|  (4.41) | 1101747 | 36 | 4.04 | € 21,60 € 18,00 | 1006361 | 43,5 | 3.03 | € 24,60 € 20,50 |
|  (5.41) | 1092808 | 45 | 5.04 | € 34,20 € 28,50 | 1050137 | 51,6 | 5.03 | € 35,70 € 29,75 |
|  (6.41) | 1003217 | 45 | 5.04 | € 35,70 € 29,75 | 1009731 | 54 | 6.03 | € 45,00 € 37,50 |
|  (7.41) | 1062516 | 45 | 7.04 | € 34,20 € 28,50 | 1062515 | 54 | 6.03 | € 45,90 € 38,25 |
|  (7.81) | 1062520 | 45 | 7.04 | € 36,00 € 30,00 | 1062519 | 54 | 6.03 | € 54,00 € 45,00 |
|  (8.41) | 1028516 | 54 | 6.03 | € 64,20 € 53,50 | 1081630 1063728 | 63 66 | 8.03 9.03 | Preis auf Anfrage |

Wir vertreiben keine Originalteile. Original-Ersatzteilnummern dienen nur zur Identifikation.

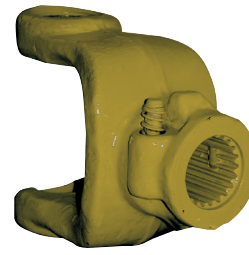
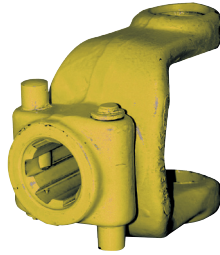

Gabel mit Schiebestift passend zu Bondioli & Pavesi

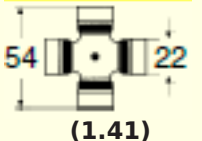
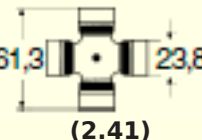
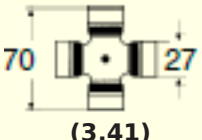
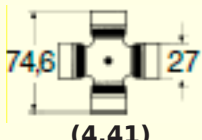
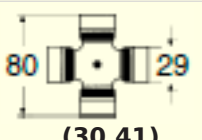
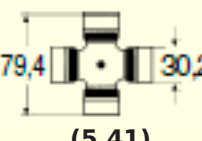
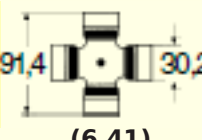
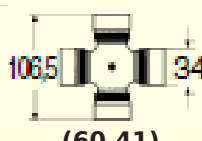
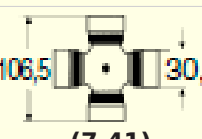

| Gelenkkreuz | Bestell-Nr. |  | Ersetzt BYPY | € inkl. Mwst € exkl. Mwst. |
|---|----------------|---|--------------|-------------------------------|
|  | 1071114 | 1.3/8" Z6 | 507010351 | € 20,40 / € 17,00 |
|  | 1044202 | 1.3/8" Z6 | 507020351 | € 30,30 / € 22,50 |
|  | 1074914 | 1.3/8" Z6 | 507030351 | € 27,00 / € 25,25 |
| | 1048500 | 1.3/8" Z21 | 507033751 | Preis auf Anfrage |
|  | 1026420 | 1.3/8" Z6 | 507040351 | € 29,40 / € 24,50 |
| | 1074916 | 1.3/8" Z21 | 507043751 | Preis auf Anfrage |
|  | 1074917 | 1.3/8" Z6 | 507300351 | € 27,00 / € 25,25 |
|  | 1089642 | 1.3/8" Z6 | 507050351 | Preis auf Anfrage |
| | 1071118 | 1.3/8" Z21 | 507053751 | Preis auf Anfrage |
|  | 1089645 | 1.3/8" Z6 | 507060351 | € 46,80 / € 39,00 |
| | 1089646 | 1.3/8" Z21 | 507063751 | Preis auf Anfrage |
|  | 1074918 | 1.3/8" Z6 | 507600351 | Preis auf Anfrage |
|  | 1086797 | 1.3/8" Z6 | 507070351 | Preis auf Anfrage |
| | 1086798 | 1.3/8" Z21 | 507073751 | Preis auf Anfrage |



Gabel mit Schiebepstift passend zu BYPY - Fortsetzung

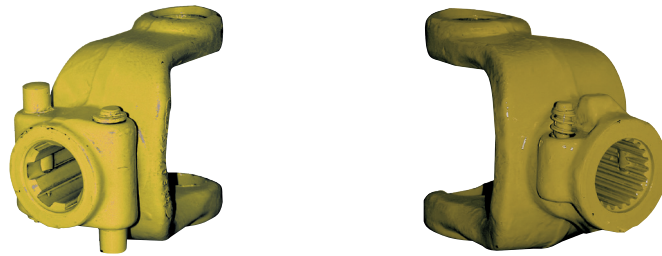

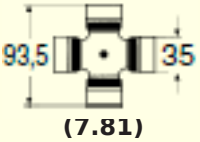
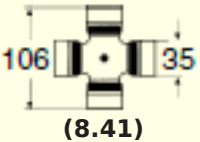
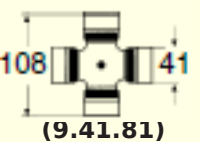
| Gelenkkreuz | Bestell-Nr. |  | Ersetzt BYPY | € inkl. Mwst € exkl. Mwst. |
|--|----------------|---|--------------|-------------------------------|
|  93,5 35 (7.81) | 1062518 | 1.3/8" Z6 | 507170351 | Preis auf Anfrage |
| | 1066779 | 1.3/8" Z21 | 507173751 | Preis auf Anfrage |
|  106 35 (8.41) | 1063328 | 1.3/8" Z6 | 507080351 | € 74,40 / € 62,00 |
| | 1063329 | 1.3/8" Z21 | 507083751 | € 99,00 / € 82,50 |
|  108 41 (9.41.81) | 1074919 | 1.3/8" Z6 | 507190351 | Preis auf Anfrage |

Flanschgabel passend zu Bondioli & Pavesi

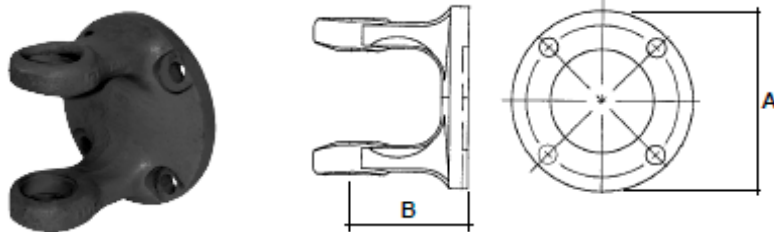

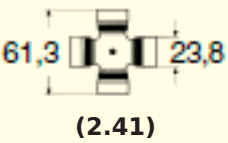
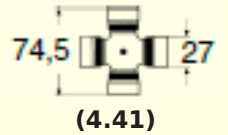

| Gelenkkreuz | Bestell-Nr. | A (mm) | B (mm) | Ersetzt BYPY | € inkl. Mwst € exkl. Mwst. |
|---|----------------|--------|--------|----------------|-------------------------------|
|  61,3 23,8 (2.41) | 1036896 | 90 | 54 | 22102153 (A2) | Preis auf Anfrage |
|  74,5 27 (4.41) | 1006366 | 100 | 64 | 221047153 (A4) | Preis auf Anfrage |



Gabel für Weitwinkel-Gelenke passend zu Bondioli & Pavesi



80°

| Innenrohr | | | | Außenrohr | | | | |
|----------------|--------|---|-------------------------------|----------------|--------|---|-------------------------------|------|
| Best.Nr. | A (mm) |  | € inkl. MwSt € exkl. MwSt. | Best.Nr. | A (mm) |  | € inkl. MwSt € exkl. MwSt. | Typ |
| 1005156 | 36 | 2.03 | Preis auf Anfrage | 1062565 | 43,5 | 3.03 | Preis auf Anfrage | (A4) |
| 1041395 | 45 | 5.04 | Preis auf Anfrage | 1005157 | 54 | 6.03 | Preis auf Anfrage | (A6) |
| 1005158 | 54 | 6.03 | Preis auf Anfrage | 1005159 | 63 | 8.03 | Preis auf Anfrage | (A8) |

| Bestell-Nr. |  | Original BYPY-Nr. | € inkl. MwSt € exkl. MwSt. |
|----------------|---|-------------------|-------------------------------|
| 1005153 | 1.3/8" Z6 | 573040375 (A4) | Preis auf Anfrage |
| 1005154 | 1.3/8" Z21 | 573043775 (A4) | Preis auf Anfrage |
| 1036895 | 1.3/8" Z6 | 573060375 (A6) | Preis auf Anfrage |
| 1064170 | 1.3/8" Z6 | 573080375 (A8) | Preis auf Anfrage |
| 1005155 | 1.3/4" Z6 | 573080475 (A8) | Preis auf Anfrage |











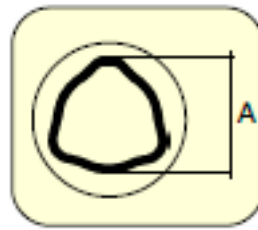
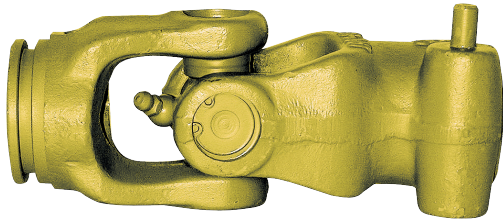

| Bestell-Nr. | Ø Aussenrohr | Original BYPY-Nr. | € inkl. MwSt € exkl. MwSt. |
|----------------|--------------|-------------------|-------------------------------|
| 1005160 | 118 | 512020051 (A2) | Preis auf Anfrage |
| 1005161 | 153 | 511040051 (A4) | Preis auf Anfrage |
| 1071202 | 173 | 511060051 (A6) | Preis auf Anfrage |

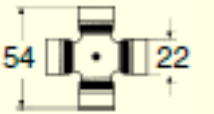

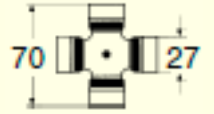

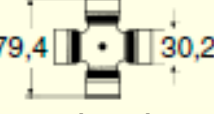
Komplette Kreuzgelenke für Dreieckprofilrohr passend zu BYPY

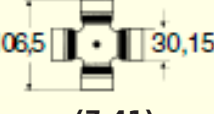

| Gelenkkreuz | Innen | | | | Aussen | | | |
|---|----------|--------|---|-------------------------------|----------|--------|---|-------------------------------|
| | Best.Nr. | A (mm) |  | € inkl. Mwst € exkl. Mwst. | Best.Nr. | A (mm) |  | € inkl. Mwst € exkl. Mwst. |
|  (1.41) | 1049125 | 26,5 | 1.04 | € 40,20 € 33,50 | 1049126 | 32,5 | 1.03 | € 43,80 € 36,50 |
|  (2.41) | 1044200 | 29 | 2.04 | € 56,70 € 47,25 | 1044677 | 36 | 2.03 | € 64,20 € 53,50 |
|  (3.41) | 1049127 | 36 | 2.04 | € 52,20 € 43,50 | 1049128 | 43,5 | 3.03 | € 54,00 € 45,00 |
|  (4.41) | 1049129 | 36 | 4.04 | € 59,40 € 49,50 | 1049130 | 43,5 | 3.03 | € 67,50 € 56,25 |
|  (5.41) | 1026800 | 45 | 5.04 | € 84,60 € 70,50 | 1079789 | 51,6 | 5.03 | € 78,00 € 65,00 |
|  (6.41) | 1097513 | 45 | 5.04 | € 108,00 € 90,00 | 1089644 | 54 | 6.03 | € 126,00 € 105,00 |
|  (7.41) | 1003222 | 45 | 7.04 | € 126,00 € 105,00 | 1003221 | 54 | 6.03 | € 112,20 € 93,50 |
|  (8.41) | 1063327 | 45 | 7.04 | € 138,00 € 115,00 | 1063326 | 54 | 6.03 | € 114,00 € 95,00 |
| | 1063326 | 54 | 6.03 | € 114,00 € 95,00 | 1053874 | 63 | 8.03 | € 118,80 € 99,00 |



Einzelteile für Nockenkupplungen passend zu Bondioli & Pavesi



| Bestell-Nr. | Beschreibung | € inkl. Mwst € exkl. Mwst. | Abb. |
|----------------|---------------------------|-------------------------------|------|
| 1072556 | Feder: Innen | € 2,70 / € 2,25 | 1 |
| 1076957 | Feder: Aussen (Ø 2,2 mm) | Preis auf Anfrage | 2 |
| 1076958 | Feder: Aussen (Ø 2,4 mm) | € 2,40 / € 2,00 | 2 |
| 1076959 | Nocken Ø 17 mm | Preis auf Anfrage | 3 |

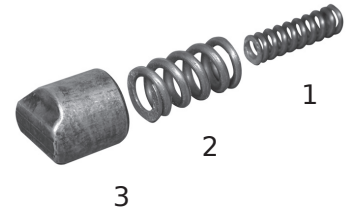

Einzelteile für Nockenkupplungen passend zu Bondioli & Pavesi

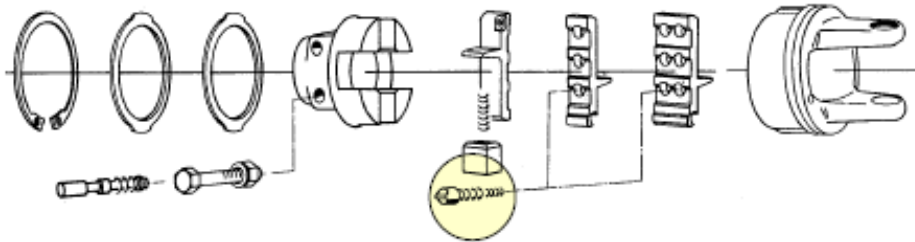

| Bestell-Nr. | Beschreibung | € inkl. Mwst € exkl. Mwst. |
|----------------|-----------------------------|-------------------------------|
| 1005477 | Nocken Ø 21 mm mit 2 Federn | Preis auf Anfrage |



Einzelteile für Reib-Freilaufkupplungen passend zu BYPY

| Bestell-Nr. | Beschreibung | € inkl. Mwst € exkl. Mwst. |
|----------------|---|-------------------------------|
| 1005478 | Sperrkeil (44 x 12 x 5 mm) mit 2 Federn | Preis auf Anfrage |

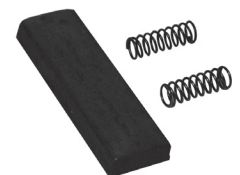



Einzelteile für Reibkupplungen passend zu BYPY

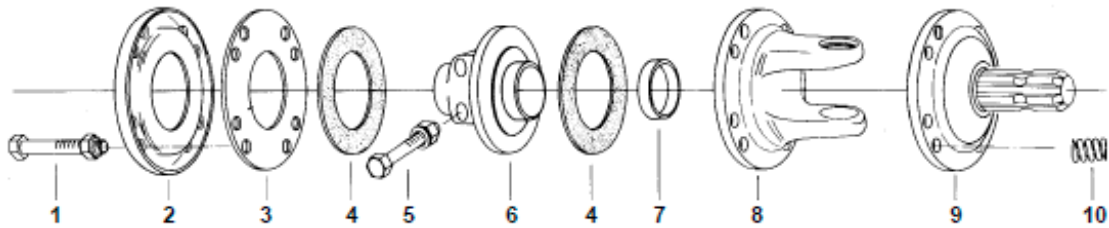

| FF1-Ø 140 mm | | FF2-Ø 160 mm | | Abb. | Beschreibung |
|--------------|-------------------------------|--------------|-------------------------------|------|--|
| Best.Nr. | € inkl. Mwst € exkl. Mwst. | Best.Nr. | € inkl. Mwst € exkl. Mwst. | | |
| 1101012 | Preis auf Anfrage | 1016144 | Preis auf Anfrage | 3 | Innenscheibe (4 mm) |
| 1010947 | € 19,80 € 16,50 | 1079325 | € 19,80 € 16,50 | 4 | Reibscheibe (Ø 140 mm) Reibscheibe (Ø 160 mm) |
| 1018530 | € 30,00 € 25,00 | 1018530 | € 30,00 € 25,00 | 5 | Satz 2 Schrauben (Ø 16 mm - Ø 17 mm) |
| 1005162 | Preis auf Anfrage | 1005163 | Preis auf Anfrage | 6 | Nabe 1.3/8" |
| 1024222 | € 13,80 € 11,50 | 1024222 | € 13,80 € 11,50 | 7 | Buchse (Ø 56 / Ø 63 mm) |
| 1005473 | Preis auf Anfrage | 1005165 | Preis auf Anfrage | 8 | Flanschgabel (A5) Flanschgabel (A6) |
| 1101011 | Preis auf Anfrage | | | 9 | Zapfenflansch (1.3/8" Z6) |
| 1024223 | € 5,70 € 4,75 | 1081651 | € 6,60 € 5,50 | 10 | Druckfeder (Ø 6 mm) Druckfeder (Ø 7 mm) |



Einzelteile für Reibkupplungen passend zu BYPY

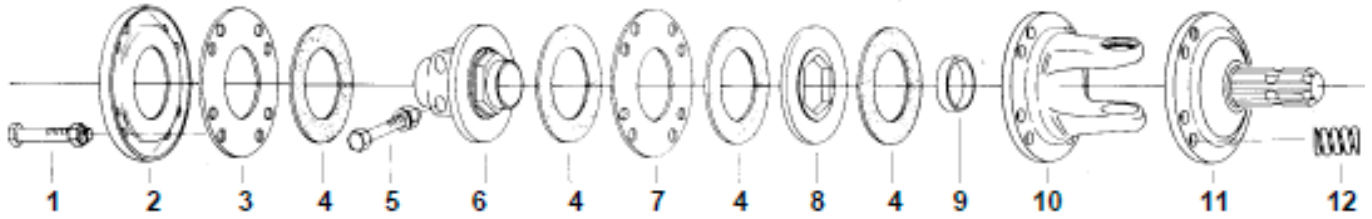

| FF3-Ø 140 mm | | FF4-Ø 160 mm | | Abb. | Beschreibung |
|--------------|-------------------------------|--------------|-------------------------------|------|--|
| Best.Nr. | € inkl. Mwst € exkl. Mwst. | Best.Nr. | € inkl. Mwst € exkl. Mwst. | | |
| 1005167 | Preis auf Anfrage | 1005168 | Preis auf Anfrage | 2 | Druckscheibe |
| 1101012 | Preis auf Anfrage | 1016144 | Preis auf Anfrage | 3 | Innenscheibe (4 mm) |
| 1010947 | € 19,80 € 16,50 | 1079325 | € 19,80 € 16,50 | 4 | Reibscheibe (Ø 140 mm) Reibscheibe (Ø 160 mm) |
| 1018530 | € 30,00 € 25,00 | 1018530 | € 30,00 € 25,00 | 5 | Satz 2 Schrauben (Ø 16 mm - Ø 17 mm) |
| 1072557 | Preis auf Anfrage | 1005474 | Preis auf Anfrage | 6 | Nabe 1.3/8" |
| 1018535 | Preis auf Anfrage | 1053872 | Preis auf Anfrage | | Nabe 1.3/4" |
| 1101013 | Preis auf Anfrage | | | 7 | Innenscheibe (3 mm) |
| 1101014 | Preis auf Anfrage | | | 8 | Scheibe |
| 1024222 | € 13,80 € 11,50 | 1024222 | € 13,80 € 11,50 | 9 | Buchse (Ø 56 / Ø 63 mm) |
| 1101011 | Preis auf Anfrage | | | 11 | Zapfenflansch (1.3/8" Z6) |
| 1024223 | € 5,70 € 4,75 | 1081651 | € 6,60 € 5,50 | 12 | Druckfeder (Ø 6 mm) Druckfeder (Ø 7 mm) |



Gelenkwellenschutz passend zu Bondioli & Pavesi



| Gelenkkreuz | Gelenkwellen-Typ | Gelenkwellenschutz ohne Gleitring | € inkl. Mwst € exkl. Mwst. | Geschl. Länge | Satz 2 Ringe | € inkl. Mwst € exkl. Mwst. |
|-----------------------|------------------|-----------------------------------|-------------------------------|---------------|----------------|-------------------------------|
| (1.41) 54 22 | A.1 | 1005085 | € 54,60 / € 45,50 | 1010 | 1005089 | € 9,60 / € 8,00 |
| | | 1005095 | € 61,80 / € 51,50 | 1210 | | |
| (2.41) 61,3 23,8 | A.2 | 1005099 | € 63,00 / € 52,50 | 1010 | 1005090 | € 9,60 / € 8,00 |
| | | 1005102 | € 60,00 / € 50,00 | 1210 | | |
| (3.41) 70 27 | A.3 | 1005099 | € 63,00 / € 52,50 | 1010 | 1005091 | € 11,10 / € 9,25 |
| (4.41) 74,6 27 | A.4 | 1005102 | € 60,00 / € 50,00 | 1210 | | |
| (5.41) 79,4 30,2 | A.5 | 1005103 | € 84,60 / € 70,50 | 1010 | 1005092 | € 13,80 / € 11,50 |
| | | 1005104 | € 78,00 / € 68,00 | 1210 | | |
| (6.41) 91,4 30,2 | A.6 | 1005103 | € 84,60 / € 70,50 | 1010 | 1005093 | € 14,40 / € 12,00 |
| (7.41) 106,5 30,1 | A.7 | 1005104 | € 78,00 / € 68,00 | 1210 | | |
| (8.41) 106 35 | A.8 | 1005408 | € 144,60 € 120,50 | 1010 | 1005094 | € 15,90 / € 13,25 |
| (9.41.81) 108 41 | A.9 | | | 1210 | | |
| (9.41) 118 41 | A.10 | 1005409 | € 144,60 € 120,50 | | | |

Schmiernippel für Gelenkwellenschutz „Easy Lock“

1099870



€ 3,30 / € 2,75

Haltekette

1008934





€ 5,40 / € 4,50



Weitwinkel-Gleichlauf-Gelenke passend zu BYPY

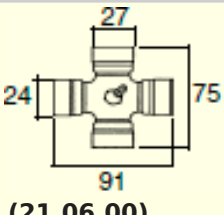
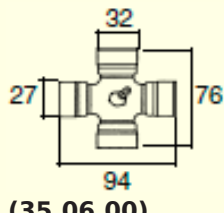
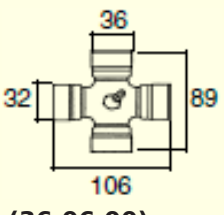

80°

| Gelenkkreuz | Best.Nr. | Gabel aussen | Innen | | Aussen | | € inkl. MwSt € exkl. MwSt. |
|---|----------------|--------------|---|--------|--|--------|-------------------------------|
| | | |  | A (mm) |  | A (mm) | |
|  27 24 75 91 (21.06.00) | 1021369 | 1.3/8" Z6 | 4.04 | 36 | - | - | Preis auf Anfrage |
| | 1074804 | 1.3/8" Z6 | - | - | 3.03 | 43,5 | Preis auf Anfrage |
|  32 27 76 94 (35.06.00) | 1074805 | 1.3/8" Z6 | 5.04 | 45 | - | - | Preis auf Anfrage |
| | 1034024 | 1.3/8" Z6 | - | - | 6.03 | 54 | Preis auf Anfrage |
|  36 32 89 106 (36.06.00) | 1074806 | 1.3/8" Z6 | 6.03 | 54 | - | - | Preis auf Anfrage |
| | 1108507 | 1.3/8" Z6 | - | - | 8.03 | 63 | Preis auf Anfrage |

Schutztrichter + Gleitring + Schraube



| Best.Nr. | D1 | D | L | Typ | € inkl. MwSt / € exkl. MwSt. |
|----------------|-----|-----|-----|------|------------------------------|
| 1005101 | 156 | 201 | 172 | 2380 | € 75,00 / € 62,50 |
| 1036479 | 158 | 223 | 188 | 2480 | € 77,40 / € 64,50 |



Gabel mit Passfedernut und Gewindebohrung

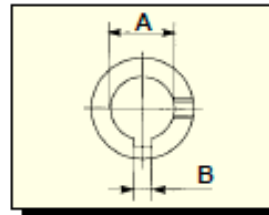

| Gelenkkreuz | Bestell-Nr. | A (mm) | B (mm) | Ersetzt Walterscheid | Ersetzt BYPY | € inkl. Mwst € exkl. Mwst. |
|-------------|----------------|-----------|-----------|-------------------------|-----------------|-------------------------------|
| | 1108508 | 20 | 6 | | 212016752 | Preis auf Anfrage |
| | 1032715 | 25 | 8 | 10.22.27 | 212016151 | Preis auf Anfrage |
| | 1025298 | 30 | 8 | 10.22.31 | 212016251 | Preis auf Anfrage |
| | 1045645 | 30 | 8 | 20.30.05 | 212026251 | Preis auf Anfrage |
| | 1032716 | 30 | 8 | 11.22.31 | 212036251 | Preis auf Anfrage |
| | 1033112 | 35 | 8 | 11.26.35 | 212036351 | Preis auf Anfrage |
| | 1108509 | 25 | 8 | 21.15.11 | 202145151 | Preis auf Anfrage |
| | 1032717 | 30 | 8 | 21.30.07 | 212046251 | Preis auf Anfrage |
| | 1033111 | 35 | 10 | 21.24.03 | 212046351 | Preis auf Anfrage |
| | 1005482 | 35 | 10 | 35.24.12 | - | Preis auf Anfrage |
| | 1002083 | 40 | 12 | 35.24.10 | - | Preis auf Anfrage |
| | 1005483 | 45 | 14 | 35.24.116 | - | Preis auf Anfrage |



Gabel mit Spannstiftbohrung

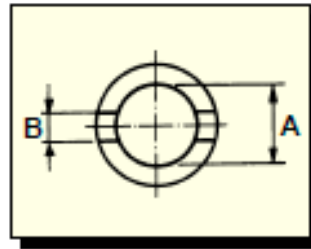
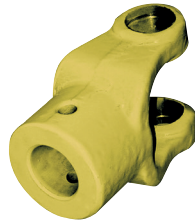





| Gelenkkreuz | Bestell-Nr. | A (mm) | B (mm) | Ersetzt Walterscheid | Ersetzt BYPY | € inkl. Mwst € exkl. Mwst. |
|-------------|----------------|-----------|-----------|-------------------------|-----------------|-------------------------------|
| | 1032718 | 20 | 6 | 10.22.01 | 211014451 | Preis auf Anfrage |
| | 1064099 | 25 | 8 | 10.22.07 | 211014651 | Preis auf Anfrage |
| | 1049629 | 30 | 10 | 10.22.11 | 211014851 | Preis auf Anfrage |
| | 1019951 | 25 | 8 | 20.15.10 | 211024651 | Preis auf Anfrage |
| | 1045164 | 30 | 10 | 20.30.02 | 211024851 | Preis auf Anfrage |
| | 1108511 | 30 | 10 | 11.23.11 | 211034651 | Preis auf Anfrage |
| | 1104725 | 35 | 13 | 11.23.15 | 211034851 | Preis auf Anfrage |
| | 1077943 | 25 | 8 | 21.15.06 | 211044651 | Preis auf Anfrage |
| | 1008931 | 30 | 10 | 21.30.03 | 211044851 | Preis auf Anfrage |
| | 1101972 | 35 | 13 | 21.30.05 | 211044951 | Preis auf Anfrage |

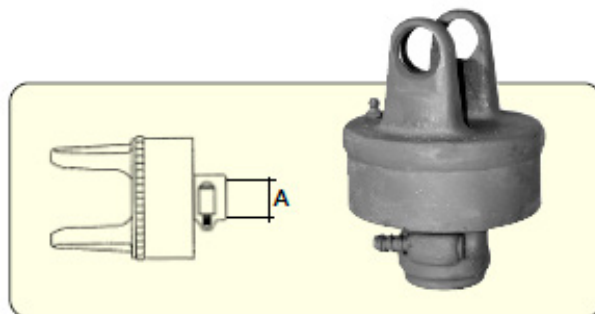

Freilaufkupplungen

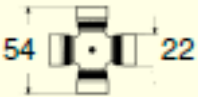
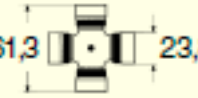
Freilaufkupplungen werden als Überholkupplungen eingesetzt und schützen den Antrieb vor nachlaufenden Massen. Drehrichtung bei den Standard-Versionen im Uhrzeigersinn. Entgegengesetzte Drehrichtung auf Anfrage lieferbar.



| Gelenkkreuz | Bestell-Nr. | Typ | Nm | A | Ersetzt WS | Ersetzt BYPY | € inkl. Mwst € exkl. Mwst. |
|---|----------------|------|------|-----------|--------------------|-------------------|-------------------------------|
|  54 22 | 1064569 | RLP1 | 1600 | 1.3/8" Z6 | 56.147.40 W2100 | 601101001 (A1) | Preis auf Anfrage |
|  61,3 23,8 | 1064570 | RLP1 | 1600 | 1.3/8" Z6 | 56.140.40 W2200 | 601102001 (A2) | € 90,00 € 75,00 |
|  70 27 | 1064571 | RLP1 | 1600 | 1.3/8" Z6 | WI | 601103001 (A3) | € 108,00 € 90,00 |
|  74,5 27 | 1064572 | RLP1 | 1600 | 1.3/8" Z6 | 56.141.40 | 601104001 (A4) | € 108,00 € 90,00 |
|  76 32 | 1000228 | RLP2 | 3000 | 1.3/8" Z6 | 56.144.40 W2400 | - | € 132,00 € 110,00 |
|  89 36 | 1090897 | RLP2 | - | 1.3/8" Z6 | 56.104.40 W2500 | - | Preis auf Anfrage |



Freilaufkupplungen - Sternratschen

Sternratschen sind radial wirkende Sperrkörperkupplungen. Bei Überlastung wird der Drehmoment begrenzt und während der Schlupfzeit pulsierend übertragen.

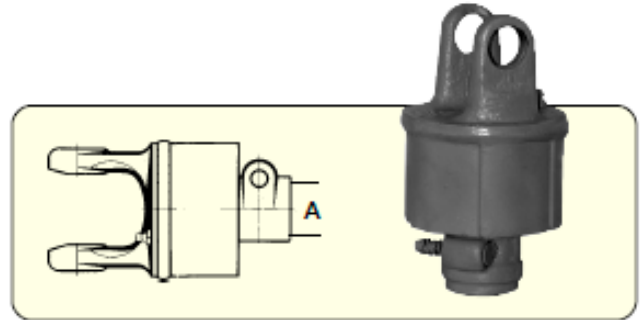

| Gelenkkreuz | Bestell-Nr. | Typ | Nm | A | Nockenreihen | Ersetzt WS | Ersetzt BYPY | € inkl. Mwst. € exkl. Mwst. |
|-------------|----------------|-----|------|-----------|--------------|------------|----------------|--------------------------------|
| | 1086727 | LP1 | 400 | 1.3/8" Z6 | 1 | K31, W2200 | 611124001 (A2) | € 90,00 € 75,00 |
| | 1094691 | LP2 | 600 | 1.3/8" Z6 | 2 | K32, W2200 | 611239001 (A2) | Preis auf Anfrage |
| | 1094692 | LP3 | 900 | 1.3/8" Z6 | 3 | K33, W2200 | 611341001 (A2) | € 102,00 € 85,00 |
| | 1094693 | LP2 | 600 | 1.3/8" Z6 | 2 | K32, W2300 | 613239002 (A4) | Preis auf Anfrage |
| | 1094694 | LP3 | 900 | 1.3/8" Z6 | 3 | K33, W2300 | 613348001 (A4) | € 117,00 € 97,50 |
| | 1018531 | LP4 | 1200 | 1.3/8" Z6 | 4 | K34, W2300 | 613456001 (A4) | € 144,00 € 120,00 |
| | 1063709 | LP4 | 1200 | 1.3/8" Z6 | 4 | K34, W2400 | - | Preis auf Anfrage |

Universal Freilaufkupplungen

Innenprofil 1.3/8" Z6, Zapfenprofil 1.3/8" Z6

| Best.Nr. | Nm | € inkl. Mwst € exkl. Mwst. |
|----------------|------|-------------------------------|
| 1049657 | 2400 | € 108,00 / € 90,00 |

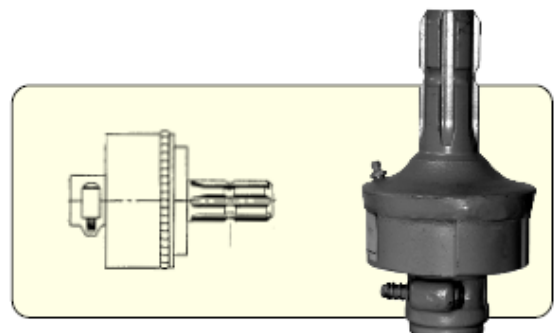



Universal Sternratschen

Innenprofil 1.3/8" Z6, Zapfenprofil 1.3/8" Z6



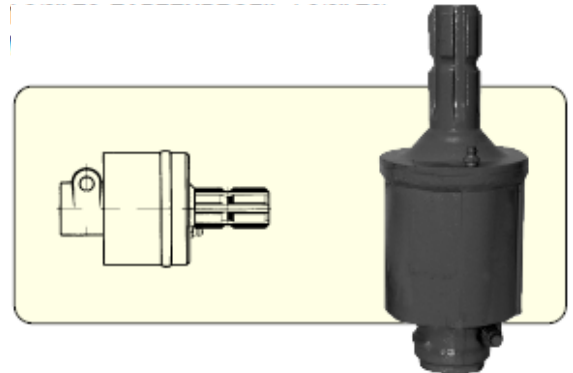



| Best.Nr. | Nm | Nocken- reihe | € inkl. Mwst € exkl. Mwst. |
|----------------|------|------------------|-------------------------------|
| 1018533 | 1200 | 4 | € 108,00 / € 90,00 |

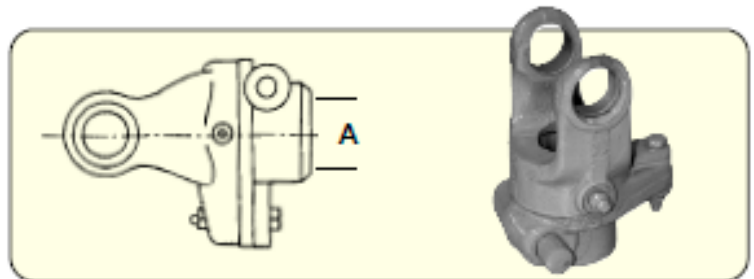

Scherbolzenkupplungen

Der Drehmoment wird durch Abscheren der Scherschraube bei Überlastung unerbrochen. Instandsetzung durch Erneuern der Scherschraube.



| Gelenkkreuz | Bestell-Nr. | Typ | Nm | A | Bolzen | Ersetzt WS | Ersetzt BYPY | € inkl. Mwst € exkl. Mwst. |
|---|----------------|------|------|--------------|----------|---------------|-------------------|-------------------------------|
|  61 | 1045150 | LB2 | 900 | 1.3/8" Z6 | M6 x 40 | K62, W2200 | 606202001 (A2) | € 78,00 € 65,00 |
|  74,6 | 1094690 | LB4 | 1700 | 1.3/8" Z6 | M8x 50 | K62, W2300 | 606404001 (A4) | € 87,00 € 72,50 |
|  79,4 | 1090033 | LB5 | 2100 | 1.3/8" Z6 | M10 x 50 | - | 606505001 (A5) | € 90,00 € 75,00 |
|  91,4 | 1010943 | LB6 | 2500 | 1.3/8" Z6 | M10 x 60 | K62, W220 | 616606001 (A6) | € 90,00 € 75,00 |
|  106,5 | 1010944 | LB7 | 3800 | 1.3/8" Z6 | M12 x 70 | K62, W230 | 606707001 (A7) | Preis auf Anfrage |
|  76 | 1063707 | LB35 | 2900 | 1.3/8" Z6 | M10 x 60 | K62, W2400 | - | € 159,00 € 132,50 |



Scherbolzenkupplung - Fortsetzung

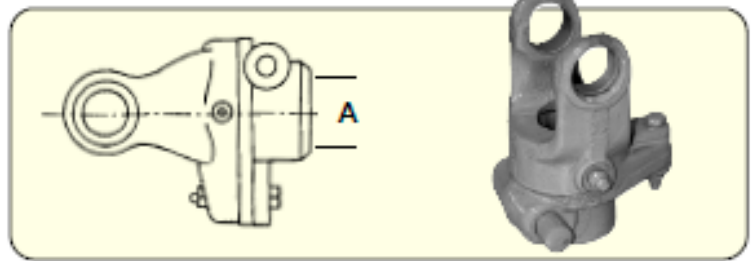

| Gelenkkreuz | Bestell-Nr. | Typ | Nm | A | Bolzen | Ersetzt WS | Ersetzt BYPY | € inkl. Mwst € exkl. Mwst. |
|-------------|----------------|------|------|--------------|----------|---------------------|--------------------|-------------------------------|
| 93,5 35 | 1010945 | NB7 | 3000 | 1.3/8" Z6 | M12 x 65 | - | 606717004 (A7N) | Preis auf Anfrage |
| 106 35 | 1010946 | LB8 | 3500 | 1.3/8" Z6 | M12 x 65 | K62, W240 | 606808001 (A8) | Preis auf Anfrage |
| 89 36 | 1066514 | LB36 | 2900 | 1.3/8" Z6 | M12 x 70 | K62, W2500 | - | Preis auf Anfrage |
| 76 32 | 1004148 | - | 2900 | 1.3/4" Z6 | M10 x 60 | W57.192.18 | - | € 204,00 € 170,00 |
| 106 35 | 1004149 | - | 3500 | 1.3/4" Z6 | M12 x 70 | K62, W240 | 606808002 (A8) | Preis auf Anfrage |
| 89 36 | 1059439 | - | 2900 | 1.3/4" Z6 | M10 x 70 | W57.131.18 W2500 | - | Preis auf Anfrage |



Universal Reibkupplungen

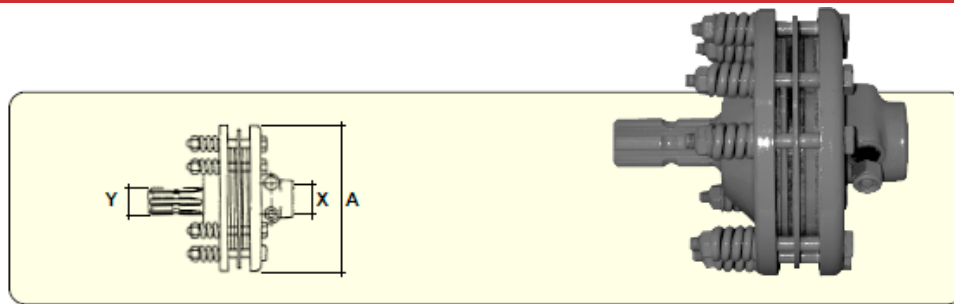

| Best.Nr. | Scheibe | Nm | Ø A mm | X | Y | € inkl. Mwst € exkl. Mwst. |
|----------------|-------------|------|--------|-----------|-----------|-------------------------------|
| 1004153 | 2x Ø 140 mm | 900 | 180 | 1.3/8" Z6 | 1.3/8" Z6 | Preis auf Anfrage |
| 1024224 | 2x Ø 160 mm | 1200 | 200 | 1.3/8" Z6 | 1.3/8" Z6 | Preis auf Anfrage |
| 1086729 | 2x Ø 160 mm | 1200 | 200 | 1.3/4" Z6 | 1.3/8" Z6 | Preis auf Anfrage |

Abschaltende Nockenkupplungen

Abschaltende Kupplungen unterbrechen bei Überlastung den Kraftfluss. Bei Überlastung unterbrechen sie den Kraftfluss. Der Drehmomentaufbau erfolgt durch Abschalten des Antriebs automatisch.

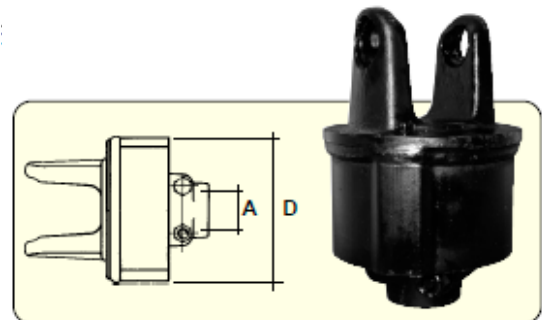

| Gelenkkreuz | Bestell-Nr. | Nm | A | D (mm) | passend zu | € inkl. Mwst € exkl. Mwst. |
|-------------|----------------|-----|-----------|--------|------------|-------------------------------|
| | 1004831 | 160 | 1.3/8" Z6 | 168 | W2400 | Preis auf Anfrage |
| | 1004832 | 200 | 1.3/8" Z6 | 168 | W2400 | Preis auf Anfrage |
| | 1004833 | 240 | 1.3/4" Z6 | 168 | W2400 | Preis auf Anfrage |
| | 1004834 | 200 | 1.3/8" Z6 | 168 | W2500 | Preis auf Anfrage |
| | 1004835 | 250 | 1.3/8" Z6 | 168 | W2500 | Preis auf Anfrage |
| | 1004836 | 250 | 1.3/4" Z6 | 168 | W2500 | Preis auf Anfrage |



Reibkupplungen

Reibkupplungen weisen beim Durchrutschen eine hohe Drehmomenterhaltung auf. Sie sind als Anfahrkupplungen beim Beschleunigen grosser Massen geeignet und begrenzen kurzzeitig auftretende Drehmomentspitzen während des Betriebes.

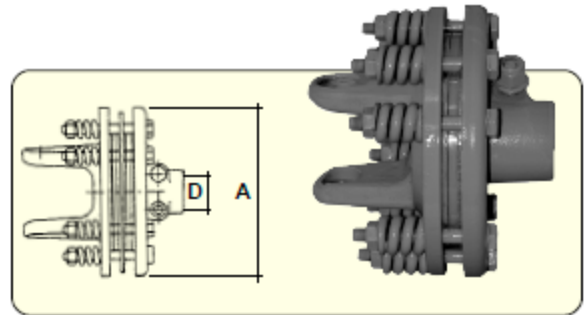

| Gelenkkreuz | Bestell-Nr. | Typ | Nm | A (mm) | D | Scheibe | Ersetzt WS | Ersetzt BYPY | € inkl. Mwst € exkl. Mwst. |
|-------------|----------------|-----|------|--------|--------------|-------------|------------|-------------------|-------------------------------|
| | 1018529 | LD1 | 900 | 180 | 1.3/8" Z6 | 2x Ø 140 | W210 | 637141001 (A4) | Preis auf Anfrage |
| | 1101015 | LD3 | 1450 | 180 | 1.3/8" Z6 | 2x Ø 160 | W220 | 639353001 (A6) | Preis auf Anfrage |
| | 1004150 | LD4 | 1450 | 200 | 1.3/8" Z6 | 2x Ø 160 | W220 | 639453001 (A6) | Preis auf Anfrage |
| | 1101016 | LD3 | 1450 | 180 | 1.3/4" Z6 | 2x Ø 160 | W220 | 639353002 (A6) | Preis auf Anfrage |
| | 1064110 | LD4 | 1450 | 200 | 1.3/4" Z6 | 2x Ø 160 | W220 | 639453002 (A6) | Preis auf Anfrage |
| | 1063711 | LD1 | 1250 | 180 | 1.3/8" Z6 | 2x Ø 140 | W2400 | - | Preis auf Anfrage |
| | 1063712 | LD4 | 2000 | 200 | 1.3/8" Z6 | 4x Ø 160 | W2400 | - | Preis auf Anfrage |
| | 1064111 | LD4 | 2000 | 200 | 1.3/8" Z6 | 4x Ø 160 | W240 | 641460003 (A8) | Preis auf Anfrage |
| | 1064112 | LD4 | 2000 | 200 | 1.3/4" Z6 | 4x Ø 160 | W240 | 641460004 (A8) | Preis auf Anfrage |
| | 1004151 | LD4 | 2000 | 200 | 1.3/8" Z6 | 4x Ø 160 | W2500 | - | Preis auf Anfrage |
| | 1004152 | LD4 | 2000 | 200 | 1.3/4" Z6 | 4x Ø 160 | W2500 | - | Preis auf Anfrage |



Reibscheiben für Reibkupplungen





| Best.Nr. | Ø Außen (mm) | € inkl. Mwst € exkl. Mwst. | Best.Nr. | Ø Außen (mm) | € inkl. Mwst € exkl. Mwst. |
|----------------|--------------|-------------------------------|----------------|--------------|-------------------------------|
| 1030541 | 115 / 80,5 | Preis auf Anfrage | 1079325 | 160 / 97 | Preis auf Anfrage |
| 1030125 | 140 / 62 | Preis auf Anfrage | 1005479 | 162 / 85 | Preis auf Anfrage |
| 1010947 | 140 / 85 | € 18,90 / € 15,75 | 1079788 | 164 / 97 | Preis auf Anfrage |
| 1045649 | 140 / 91 | Preis auf Anfrage | 1079785 | 170 / 95 | Preis auf Anfrage |
| 1038431 | 141 / 77 | € 24,60 / € 20,50 | 1079786 | 170 / 100 | Preis auf Anfrage |
| 1030539 | 145 / 89 | € 16,20 / € 13,50 | 1030124 | 170 / 102,5 | Preis auf Anfrage |
| 1010948 | 148 / 85 | Preis auf Anfrage | 1030540 | 170 / 120 | Preis auf Anfrage |
| 1079787 | 151,5 / 88,5 | Preis auf Anfrage | 1030538 | 200 / 140 | Preis auf Anfrage |
| 1079329 | 153 / 91 | Preis auf Anfrage | 1003291 | 150 / 91 | Preis auf Anfrage |



Profilnaben

| Bestell-Nr. | Innenprofil | Länge (mm) | € inkl. Mwst € exkl. Mwst. | |
|----------------|-------------|------------|--|---|
| 1102761 | 1.3/8" Z6 | 60 | Preis auf Anfrage Preis auf Anfrage € 13,80 / € 11,50 |  |
| 1102762 | 1.3/8" Z6 | 80 | | |
| 1102763 | 1.3/8" Z6 | 100 | | |
| 1027316 | 1.3/8" Z6 | 60 | Preis auf Anfrage |  |
| 1027317 | 1.3/8" Z6 | 60 | Preis auf Anfrage |  |
| 1027318 | 1.3/8" Z6 | 60 | Preis auf Anfrage |  |
| 1027319 | 1.3/8" Z6 | 60 | Preis auf Anfrage |  |

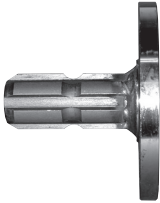
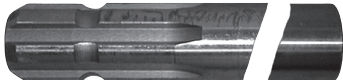
Profilwellen

| Best.Nr. | Anmerkungen | Modell | € inkl. Mwst € exkl. Mwst. |
|----------------|---------------------------|--|-------------------------------|
| 1102759 | 1.3/8" Z6, Verkauf per cm |  | Preis auf Anfrage |
| 1102760 | 1.3/4" Z6, Länge 500mm | | Preis auf Anfrage |
| 1027320 | 1.3/8" Z6 Zapfenflansch |  | € 54,00 / € 45,00 |
| 1102764 | 1.3/8" Z6, Länge 300 mm |  | € 30,90 / € 25,75 |
| 1086726 | 1.3/8" Z6, Länge 229 mm |  | € 24,00 / € 20,00 |



Satz Schiebesticke für Gabeln

| Best.Nr. | Typ | Aussen Ø (mm) | Länge (mm) | Modell | € inkl. Mwst € exkl. Mwst. |
|--------------------|-------------------------|---------------|------------|--------|-------------------------------|
| 1048172 | Kit „65“ Agraset 101 | 12,7 | 45 | | € 5,40 / € 4,50 |
| 1048173 | Kit „99“ Agraset 100 | 12,7 | 54 | | € 6,00 / € 5,00 |
| 1086722 | | 12,7 | 79 | | € 8,70 / € 7,25 |
| 1004826 | GP 13 Didot | 13 | 85 | | € 19,50 / € 16,25 |
| 1004827 | BYPY | 13,5 | 91 | | € 11,82 / € 9,85 |
| 1071199 | BYPY | 14 | 43 | | € 10,20 / € 8,50 |
| 1071200 | Kit „Kit 98“ | 14 | 73 | | € 9,42 / € 7,85 |
| 1071198 | BYPY 401000006 | 14 | 80 | | Preis auf Anfrage |
| 1033951 1071201 | BYPY | 16 16 | 85 94 | | Preis auf Anfrage |
| 1004828 | Satz 2 Schiebesticke | 14/15 | 72 | | € 45,00 / € 37,50 |
| 1018530 | Satz 2 Schiebesticke | 16/17 | 83 | | € 30,00 / € 25,00 |



Reduzier- und Verlängerungsstücke

| Bestell-Nr. | Innenprofil | Aussenprofil | Länge (mm) | € inkl. Mwst € exkl. Mwst. | |
|----------------|-------------|--------------|------------|-------------------------------|--|
| 1088528 | 1.3/8" Z6 | 1.3/8" Z6 | 150 | € 33,00 / € 27,50 | |
| 1074706 | 1.3/8" Z6 | 1.3/8" Z21 | 160 | € 53,40 / € 44,50 | |
| 1088527 | 1.3/8" Z21 | 1.3/8" Z6 | 165 | € 40,20 / € 33,50 | |
| 1088531 | 1.1/8" Z6 | 1.3/8" Z6 | 150 | € 68,40 / € 57,00 | |
| 1088530 | 1.3/8" Z6 | 1.3/8" Z6 | 165 | € 38,40 / € 32,00 | |
| 1048822 | 1.3/8" Z6 | 1.3/8" Z21 | 150 | Preis auf Anfrage | |
| 1072549 | 1.3/8" Z6 | 1.3/4" Z6 | 155 | Preis auf Anfrage | |
| 1088529 | 1.3/8" Z21 | 1.3/8" Z6 | 155 | € 44,40 / € 37,00 | |
| 1048821 | 1.3/4" Z6 | 1.3/8" Z6 | 165 | € 60,00 / € 50,00 | |
| 1027315 | 1.3/8" Z20 | 1.3/8" Z6 | 170 | Preis auf Anfrage | |
| 1048818 | Ø 25 mm | 1.3/8" Z6 | 165 | Preis auf Anfrage | |
| 1048819 | Ø 30 mm | 1.3/8" Z6 | 150 | € 63,00 / € 52,50 | |
| 1048820 | Ø 35 mm | 1.3/8" Z6 | 165 | Preis auf Anfrage | |
| 1048816 | Ø 30 mm | 1.3/8" Z6 | 150 | € 36,00 / € 30,00 | |
| 1048817 | Ø 35 mm | 1.3/8" Z6 | 150 | € 42,60 / € 35,50 | |
| 1093932 | 1.3/8" Z6 | 1.3/8" Z6 | 165 | Preis auf Anfrage | |
| 1093933 | 1.3/8" Z21 | 1.3/8" Z6 | 165 | Preis auf Anfrage | |
| 1068428 | 1.3/8" Z6 | 1.3/8" Z6 | 137 | Preis auf Anfrage | |
| 1068429 | 1.3/8" Z6 | 1.3/8" Z6 | 163 | Preis auf Anfrage | |
| 1068430 | 1.3/8" Z6 | 1.3/8" Z6 | 240 | Preis auf Anfrage | |
| 1084181 | 1.1/8" Z6 | 1.3/8" Z6 | 76 | Preis auf Anfrage | |
| 1084182 | 1.1/8" Z6 | 1.3/8" Z6 | 118 | Preis auf Anfrage | |
| 1084179 | 1.1/8" Z6 | 1.3/8" Z6 | 51 | Preis auf Anfrage | |
| 1084180 | 1.1/8" Z6 | 1.3/8" Z6 | 57 | € 15,00 / € 12,50 | |

Die Ersatzteile in dieser Liste stellen nur einen kleinen Teil unseres Sortimentes dar. Falls Sie Ihren gewünschten Artikel nicht finden, bitte kontaktieren Sie uns!

Wir sind für Sie da

Montag-Freitag von 7.30h bis 12h und 13h-17h

Samstag von 8h-12h

Erreichbar unter

07472 61580-0

WhatsApp 0650 5420421

Ihr Feigl-Heihs Team

Die Preise verstehen sich als Nettopreise mit 20% Mehrwertsteuer und sind bis 31.12.2024 gültig. Solange der Vorrat reicht. Obwohl diese Aktionsliste sorgfältig zusammengestellt wurde, sind Irrtümer bzw. Druckfehler nicht immer vermeidbar.

